

XPS™

KURULUM KILAVUZU



XPS™
KURULUM KILAVUZU

Yasal model numarası: P12G

Yasal tür: P12G001

Notlar, Dikkat Edilecek Noktalar ve Uyarılar

 **NOT:** NOT, bilgisayarınızdan daha iyi yararlanmanıza yardım eden önemli bilgileri gösterir.

 **DİKKAT:** DİKKAT, donanım hasarı veya veri kaybı olasılığını gösterir ve sorunu nasıl önleyeceğinizi bildirir.

 **UYARI:** UYARI, mülk hasarı, kişisel yaralanma veya ölüm potansiyeline işaret eder.

Dell™ n Serisi bir bilgisayar satın aldıysanız, bu belgedeki Microsoft® Windows® işletim sistemleriyle ilgili referanslar geçersizdir.

Bu belgedeki bilgiler, önceden bildirilmeksizin değiştirilebilir.

© 2010 Dell Inc. Tüm Hakları Saklıdır.

Bu materyallerin Dell Inc. şirketinin yazılı izni olmadan herhangi bir şekilde çoğaltılması kesinlikle yasaktır.

Bu metinde kullanılan ticari markalar: *Dell*, *DELL* logo, *XPS*, *Solution Station*, ve *DellConnect* Dell Inc'in tescilli markalarıdır.; *Intel* ve *Centrino* ile *Core* Intel Corporation'ın ABD ve diğer ülkelerdeki tescilli ticari markalarıdır; *Microsoft*, *Windows* ve *Windows* başlat düğmesi logosu Microsoft Corporation'un ABD ve/veya diğer ülkelerdeki ticari markaları veya tescilli markalarıdır; *Blu-ray Disc* Blu-ray Disc Association'ın tescilli markalarıdır; *Bluetooth* Bluetooth SIG, Inc.'e ait olan ve Dell tarafından lisans altında kullanılan tescilli ticari markadır.

Bu belgede, marka ve adların sahiplerine ya da ürünlerine atıfta bulunmak için başka ticari marka ve ticari adlar kullanılabilir. Dell Inc. kendine ait olanların dışındaki ticari markalar ve ticari isimlerle ilgili hiçbir mülkiyet hakkı olmadığını beyan eder.

Temmuz 2010

P/N F5Y52

Rev. A00

İçerik

XPS Dizüstü Bilgisayarınızı Kurma . . .	7	XPS Dizüstü Bilgisayarınızı	
Bilgisayarınızı Kurmadan Önce	7	Kullanma	22
AC Adaptörünü Takma.	8	Sağdan Görünüm Özellikleri	22
Ağ Kablosunu (İsteğe bağlı) Bağlama . . .	9	Soldan Görünüm Özellikleri.	26
Güç Düğmesine Basın.	10	Arkadan Görünüm Özellikleri.	28
Microsoft Windows'u Ayarlama	11	Bilgisayar Tabanı ve Klavye Özellikleri . . .	30
Sistem Kurtarma Ortamını Oluştur (Önerilen)	12	Durum Işıkları ve Göstergeleri.	34
SIM Kart Takma (İsteğe Bağlı).	14	Pil Şarjını Devre Dışı Bırakma.	35
Kablosuz Bağlantıyı Etkinleştirme ya da Devre Dışı Bırakma (İsteğe Bağlı) . .	16	Dokunmatik Yüzey Hareketleri.	36
Kablosuz Bağlantı Ekranını Ayarlama (İsteğe Bağlı)	18	Multimedya Denetimi Tuşları	38
TV Tarayıcıyı Ayarlama (İsteğe Bağlı) . .	19	Kontrol Şeridi Özellikleri	40
İnternet'e Bağlanma (İsteğe bağlı). . . .	20	Optik Sürücüyü Kullanma	42
		Görüntü Özellikleri	44
		Dokunmatik Ekranı Kullanma (İsteğe Bağlı)	46
		Pili Çıkarma ve Yerine Takma	50

İçerik

Yazılım Özellikleri	52	İşletim Sisteminizi Geri Yükleme . . .	72
Dell DataSafe Online Yedekleme	53	Sistem Geri Yükleme	73
nVidia Optimus Teknolojisi (İsteğe bağlı) . . .	54	Dell DataSafe Local Backup	74
Serbest Düşme Sensörü	55	Sistem Kurtarma Ortamı	76
Dell Dock (İsteğe bağlı)	56	Dell Factory Image Restore (Dell Fabrika Görüntüsünü Geri Yükleme) . . .	77
Sorunları Çözme	57	Yardım Alma	79
Sesli Uyarı Kodları	57	Teknik Destek ve Müşteri Hizmetleri . . .	80
Dokunmatik Ekran Sorunları	58	DellConnect™	80
Ağ Sorunları	59	Çevrimiçi Hizmetler	81
Güç Sorunları	60	Sipariş Durumu Otomatik Yanıt Hizmeti	82
Bellek Sorunları	61	Ürün Bilgileri	82
Kilitlenmeler ve Yazılım Sorunları	62	Garanti Kapsamındaki Ürünleri veya Kredi için ürünleri iade etme	83
Destek Araçlarını Kullanma	64	Aramadan Önce	85
Dell Destek Merkezi	64	Dell'e Başvurma	87
Dell Yükleme	65		
Sistem İletileri	65		
Donanım Sorun Giderici	67		
Dell Diagnostics	67		

Daha fazla Bilgi ve Kaynak bulma	88
Özellikler	90
Ek	97
Macrovision Ürün Bildirimi.	97
NOM veya Resmi Meksika Standardı için bilgi (Yalnız Meksika için)	98
Dizin	99

XPS Dizüstü Bilgisayarınızı Kurma

Bu bölümde, Dell™ XPS™ dizüstü bilgisayarınızı kurma konusunda bilgiler sunulmaktadır.

Bilgisayarınızı Kurmadan Önce

Bilgisayarınızı yerleştirirken, güç kaynağına kolay erişilebilecek, yeterli havalandırma sağlayacak düz bir yüzey kullandığınızdan emin olun.

Dizüstü bilgisayarınızın çevresinde yeterli hava akışının olmaması ürünün aşırı ısınmasına neden olabilir. Aşırı ısınmayı önlemek için bilgisayarınızın sağ ve sol taraflarında en az 5,1 cm (2 inç) boşluk bırakın. Bilgisayarınızı açıkken kesinlikle dolap veya çekmece gibi kapalı bir yere koymamalısınız.

 **UYARI:** Havalandırma deliklerine herhangi bir cisim sokmayın veya burada toz birikmesine izin vermeyin. Dell bilgisayarınızı, açıkken, kapalı evrak çantası gibi hava akışının düşük olduğu ortamlara veya halı ya da kilim gibi kumaş yüzeylere yerleştirmeyin. Hava akışının engellenmesi bilgisayara zarar verebilir, bilgisayarın performansını bozabilir veya yangına neden olabilir. Bilgisayar ısındığında fan açılır. Fan sesi normaldir ve fanda ya da bilgisayarda bir sorun olduğunu göstermez.

 **DİKKAT:** Bilgisayarın üzerine ağır veya keskin objeler konulması veya istiflenmesi bilgisayarda kalıcı hasara neden olabilir.

AC Adaptörünü Takma

AC adaptörünü bilgisayara, sonra elektrik prizine veya akım koruyucuya bağlayın.

⚠ UYARI: AC adaptörü tüm dünyadaki elektrik prizleriyle çalışır. Ancak güç konektörleri ve anahtarlı uzatma kabloları ülkelere göre farklılık gösterir. Uyumsuz bir kablo kullanılması veya kablonun anahtarlı uzatma kablosuna veya elektrik prizine yanlış bağlanması yangına veya bilgisayarınızın kalıcı biçimde hasar görmesine neden olabilir.

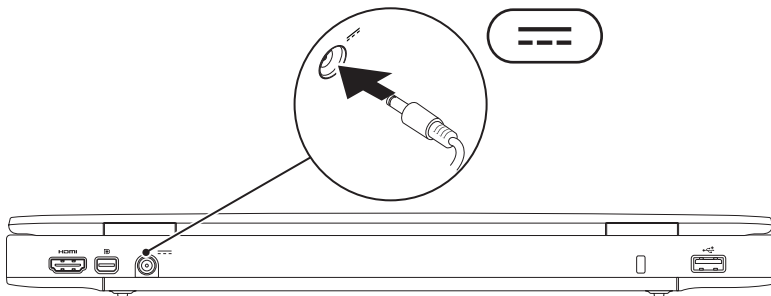

Ağ Kablosunu (İsteğe bağlı) Bağlama

Kablolu bir ağ bağlantısı kullanmak için ağ kablosunu takın.

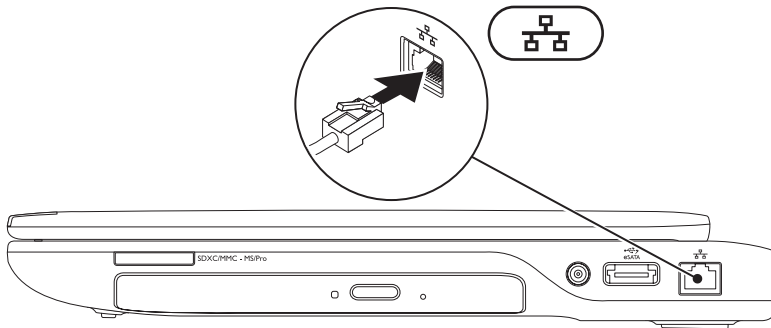

Güç Düğmesine Basın

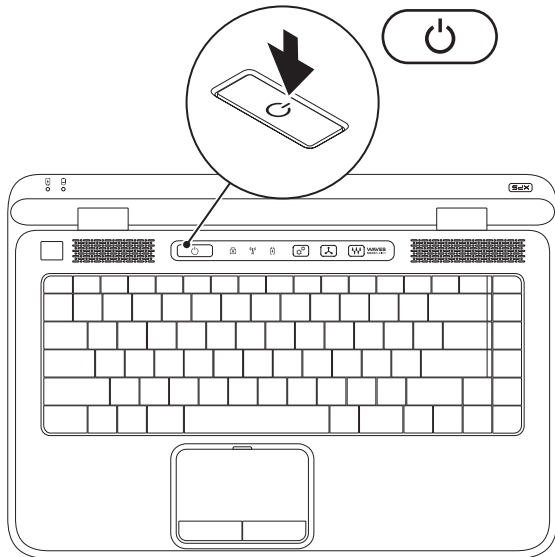

Microsoft Windows'u Ayarlama

Dell bilgisayarınız Microsoft® Windows® işletim sistemiyle önceden yapılandırılmıştır. Windows'u ilk kez kurmak için ekrandaki yönergeleri izleyin. Bu adımlar zorunludur ve tamamlanması biraz zaman alabilir. Windows kurulum ekranları sizi lisans sözleşmelerini kabul etme, tercihleri belirleme ve Internet bağlantısını kurma gibi çeşitli işlemlerden geçirir.

 **DİKKAT: İşletim sisteminin kurulum sürecini durdurmayın. Bu bilgisayarınızı kullanılmaz duruma getirebilir ve işletim sistemini yeniden yüklemeniz gerekir.**

 **NOT:** Bilgisayarınızın en iyi performansı göstermesi için **support.dell.com** adresindeki en güncel BIOS'u ve sürücülerini indiriniz ve kurmanız önerilir.

 **NOT:** İşletim sistemi ve özellikleri hakkında daha fazla bilgi için, **support.dell.com/MyNewDell** sayfasını ziyaret edin.

Sistem Kurtarma Ortamını Oluştur (Önerilen)

 **NOT:** Microsoft Windows'u kurduktan hemen sonra bir sistem geri yükleme ortamı oluşturmanız önerilir.

Sistem kurtarma ortamı, veri dosyalarını korurken (*İşletim Sistemi* diskine gerek olmadan) bilgisayarınızı ilk satın aldığınız sıradaki durumuna geri yüklemek için kullanılabilir. Donanım, yazılım, sürücüler veya diğer sistem ayarlarındaki değişiklikler bilgisayarı istenmeyen bir çalışma durumuna getirdiğinde sistem kurtarma ortamını kullanabilirsiniz.

Sistem kurtarma ortamını oluşturmak için aşağıdakilere gereksiniminiz olacaktır:

- Dell DataSafe Local Backup
- Minimum 8 GB kapasiteli USB anahtarı veya DVD-R/DVD+R/Blu-ray Disc™



 **NOT:** Dell DataSafe Local Backup yeniden yazdırılabilir diskleri desteklemez.

Bir sistem kurtarma ortamı oluşturmak için:

1. AC adaptörün takılı olduğundan emin olun (bkz. “AC Adaptörü Takma”, sayfa 8).
2. Diski veya USB anahtarını bilgisayara takın.
3. **Başlat**  → **Tümü Programlar** → **Dell DataSafe Local Backup** öğelerini tıklayın.
4. **Kurtarma Ortamını Oluştur**'u tıklayın.
5. Ekrandaki yönergeleri izleyin.

 **NOT:** İşletim sisteminizin kurtarılmasıyla ilgili bilgi için bkz. sayfa 76, “Sistem Kurtarma Ortamı”.

SIM Kart Takma (İsteğe Bağlı)

-  **NOT:** İnternet erişimi için EVDO kartı kullanıyorsanız SIM kartı takmaya gerek yoktur.
-  **NOT:** SIM kart yuvasına mini B-CAS kartının takılması için Japonya'daki ISDB-T dijital TV'nin kurulması ve izlenmesi gerekir.

Bilgisayarınıza bir Abone Kimlik Modülü (SIM) kartı yüklediğinizde İnternete bağlanabilirsiniz. İnternete bağlanmak için cep telefonu servis sağlayıcınızın kapsama alanı içinde bulunmanız gerekir.

SIM kartı takmak için:

1. Bilgisayarınızı kapatın.
2. Pili çıkarın (bkz. sayfa 50, “Pili Çıkarma ve Yerine Takma”).
3. Pil yuvasında, SIM kartı SIM kart yuvasına itin.
4. Pili yerine takın (bkz. sayfa 50, “Pili Çıkarma ve Değişirme”).
5. Bilgisayarınızı açın.

SIM kartı çıkarmak için bastırın ve çıkarın.

1 SIM kartı yuvası

2 SIM kartı

3 pil yuvası

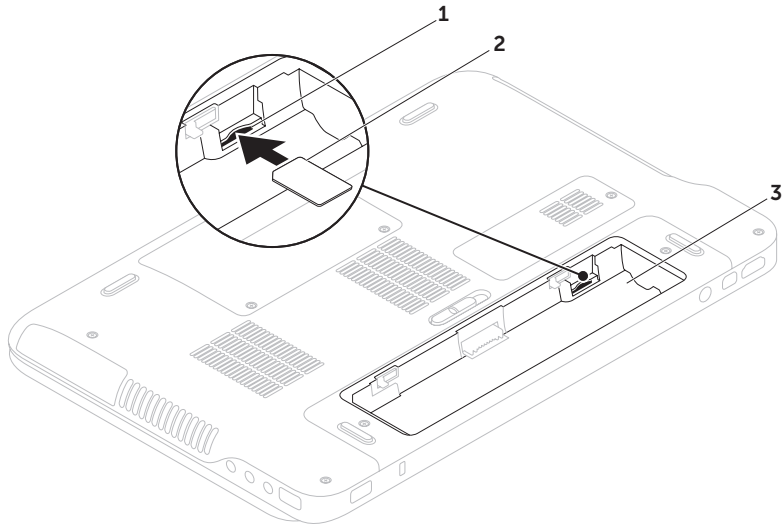

Kablosuz Bağlantıyı Etkinleştirme ya da Devre Dışı Bırakma (İsteğe Bağlı)

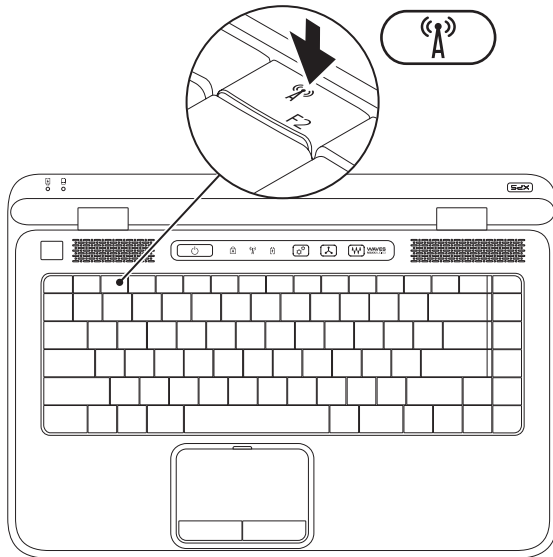

Kablosuz bağlantıyı etkinleştirme veya devre dışı bırakma:



1. Bilgisayarınızın açık olduğundan emin olun.
2. Klavye üzerinde bulunan  işlev tuşu sırasındaki kablosuz bağlantı tuşuna basın. Kablosuz radyoların geçerli durumu ekranda görünmektedir.

Kablosuz bağlantı etkin

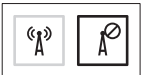

Kablosuz bağlantı devre dışı



3.  Kablosuz bağlantı etkin ve devre dışı durumları arasında geçiş yapmak için tekrar kablosuz bağlantı tuşuna basın.
-  **NOT:** Kablosuz bağlantı tuşu tüm kablosuz radyolarınızı (Wi-Fi ve Bluetooth®) hızlı bir şekilde kapatmanızı sağlar; örneğin uçuş sırasında tüm kablosuz radyolarınızı kapatmanız istendiği durumlarda.

Kablosuz Bağlantı Ekranını Ayarlama (İsteğe Bağlı)

 **NOT:** Kablosuz bağlantı ekranı tüm bilgisayarlarda bulunmayabilir.

Kablosuz bağlantı ekranı yalnızca aşağıdakileri içeren bilgisayarlarda ayarlanabilir:

İşlemci	Intel® Core™ i3-3xx ila i7-6xx
Video denetleyici	Intel HD Grafik
WLAN kartı	Intel Centrino® 6100/6200/6300 veya Intel Centrino Advanced-N + WiMAX 6250
İşletim sistemi	Windows 7 Home Premium, Professional veya Ultimate
Sürücü	“Intel Kablosuz Ekran Bağlantı Yöneticisi” için support.dell.com sayfasından en son sürücüyü indirin ve kurun.

Bilgisayarınızda kablosuz bağlantı ekranını ayarlamadan önce:

1. Bilgisayarınızın açık olduğundan emin olun.
2. Kablosuz bağlantının etkin olduğunu doğrulayın (sayfa 16'deki “Kablosuz Bağlantıyı Etkinleştir veya Devre Dışı Bırak” kısmına bakın).
3. Kablosuz bağlantı ekran adaptörünü TV'ye takın.

 **NOT:** Kablosuz ekran adaptörü bilgisayarınızla birlikte verilmez, ayrı olarak satın alınmalıdır.

4. TV'yi ve kablosuz ekran adaptörünü açın.
5. TV'niz için uygun video kaynağını seçin; örn. HDMI1, HDMI2 veya S-Video.
6. Masaüstündeki Intel® Kablosuz Bağlantı Ekranı simgesini  çift tıklatın. **Intel® Kablosuz Bağlantı Ekranı** penceresi açılır.

7. **Kullanılabilir ekranları tara'yı** seçin.
8. **Algılanan kablosuz ekranlar** listesinden kablosuz bağlantı ekranı adaptörünüzü seçin.
9. TV'nizde görüntülenen güvenlik kodunu girin.

Kablosuz bağlantı ekranını etkinleştirmek için:

1. Masaüstündeki Intel® Kablosuz Bağlantı Ekranı simgesini  çift tıklatın.
Intel Kablosuz Bağlantı Ekranı penceresi açılır.

2. **Mevcut Adaptöre Bağlan'**ı seçin.

 **NOT:** Kablosuz bağlantı ekranı ile ilgili daha fazla bilgi için, kablosuz bağlantı ekranı adaptörüyle birlikte gönderilen belgelere bakın.

TV Tarayıcıyı Ayarlama (İsteğe Bağlı)

 **NOT:** TV tarayıcının kullanılabilirliği bölgeden bölgeye değişebilir.

TV tarayıcıyı ayarlamak için:

1. Henüz takılmamışsa, bilgisayarı kapatın ve mini B-CAS kartı bilgisayarınızın üzerindeki SIM kart yuvasına takın (Sadece Japonya).
2. TV/dijital anten kablosunu veya kablo adaptörünü bilgisayarınızın üzerindeki anten giriş konektörüne takın.
3. Bilgisayarınızı açın.
4. **Başlat**  → **Tüm Programlar** → **Windows Media Center** → **Görevler** → **Ayarlar** → **TV** öğelerini tıklatın.
5. Ekrandaki yönergeleri izleyin.

İnternet'e Bağlanma (İsteğe bağlı)

İnternet'e bağlanmak için, bir harici modem veya ağ bağlantısına ve bir İnternet Servis Sağlayıcısına (ISS) gerek vardır.

Harici bir USB modem veya WLAN adaptörü başlangıçtaki siparişinizin bir parçası değilse, **www.dell.com** adresinden bir modem veya adaptör satın alabilirsiniz.

Kablolu Bağlantı Oluşturma

- Çevirmeli bağlantı kullanıyorsanız, İnternet bağlantınızı kurmadan önce isteğe bağlı harici USB modeme ve duvardaki telefon prizine bir telefon hattı bağlayın.
- DSL veya kablo/uydu modem bağlantısı kullanıyorsanız, kurulum yönergeleri için ISS'niz veya cep telefonu servisimize başvurun.

Kablolu İnternet bağlantınızın kurulumunu tamamlamak için, sayfa 21'deki "İnternet Bağlantınızı Kurma" yönergelerini izleyin.

Kablosuz Bağlantı Oluşturma

 **NOT:** Kablosuz yönlendiricini kurmak için, yönlendiricinizle birlikte gönderilen belgelere bakın.

Kablosuz İnternete bağlantınızı kullanmadan önce kablosuz yönlendiricinize bağlanmanız gerekir.

Kablosuz yönlendiriciyle bağlantı oluşturmadan önce:

1. Bilgisayarınızda kablosuz bağlantının etkin olduğunu doğrulayın (sayfa 16'deki "Kablosuz Bağlantıyı Etkinleştir veya Devre Dışı Bırak" kısmına bakın).
2. Açık dosyaları kaydedip kapatın ve açık programlardan çıkın.
3. **Başlat**  → **Denetim Masası** öğelerini tıklatın.
4. Arama kutusuna **ağ** yazıp ardından yazıp **Ağ ve Paylaşım Merkezi** → **Bir ağa bağlan** öğelerini tıklatın.
5. Kurulumu tamamlamak için ekrandaki yönergeleri izleyin.

İnternet Bağlantınızı Kurma

ISS'ler ve ISS'lerin hizmetleri ülkeye göre değişir. Ülkenizdeki hizmetleri öğrenmek için ISS'nize başvurun.

İnternet'e bağlanamıyorsanız, ancak önceden bağlandıysanız, ISS'nizin hizmetinde bir kesinti olabilir. Hizmetin durumunu öğrenmek için ISS'nize başvurun veya daha sonra tekrar bağlanmayı deneyin.

ISS bilgilerinizi elinizin altında bulundurun. ISS'niz yoksa, **İnternet'e Bağlan** sihirbazı bir ISS edinmenize yardımcı olabilir.

İnternet bağlantınızı kurmak için:

1. Açık dosyaları kaydedip kapatın ve açık programlardan çıkın.
2. **Başlat**  → **Denetim Masası** öğelerini tıklatın.
3. Arama kutusuna **ağ** yazın ve ardından **Ağ ve Paylaşım Merkezi** → **Yeni bir bağlantı veya ağ kurulumu** → **İnternet'e Bağlan** öğelerini tıklatın.

İnternet'e Bağlan penceresi görüntülenir.

 **NOT:** Ne tür bir bağlantı seçeceğinizi bilmiyorsanız, **Seçmeme yardım et'i** tıklatın veya ISS'nize başvurun.

4. Kurulumu tamamlamak için ekrandaki yönergeleri izleyin ve ISS'nizin verdiği kurulum bilgilerini kullanın.

XPS Dizüstü Bilgisayarınızı Kullanma

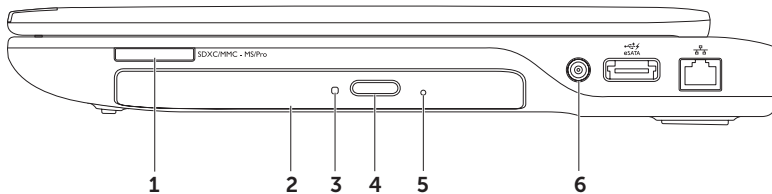

Bu bölümde Studio Dell™ XPS™ dizüstü bilgisayarınızdaki özellikler hakkında bilgiler yer almaktadır.

Sağdan Görünüm Özellikleri



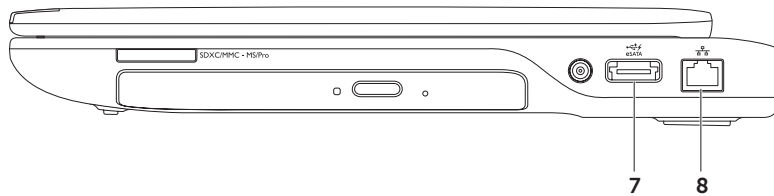

-
- 1 SDXC/MMC - MS/Pro **9-in-1 Ortam Kartı Okuyucu** — Bellek kartlarında saklanan dijital fotoğrafları, müzik, video ve belgeleri görüntülemek ve paylaşmak için hızlı ve kolay bir yol sağlar. Bilgisayarınızın desteklediği kart tipleri hakkında daha fazla bilgi için, sayfa 90'daki "Özellikler"e bakın.
- NOT:** Bilgisayarınız, ortam kartı yuvasına takılan plastik bir boş ile birlikte gelir. Bu, kullanılmayan yuvaları tozdan ve diğer parçacıklardan korur. Boşu, yuvada ortam kartı olmadığında kullanın; başka bilgisayarların boşları sizin bilgisayarınıza uymayabilir.
-
- 2 **Optik sürücü** — CD, DVD, Blu-ray Diskleri oynatır veya kaydeder (isteğe bağlı). Daha fazla bilgi için, sayfa 42'deki "Optik Sürücüyü Kullanma"ya bakın.
-
- 3 **Optik sürücü ışığı** — Optik sürücü çıkarma düğmesine bastığınızda veya bir disk takıp, bu disk okunurken yanıp söner.
-
- 4 **Optik sürücü çıkarma düğmesi** — Basıldığında optik sürücü tepsisini açar.
-
- 5 **Acil durum çıkarma yuvası** — Çıkarma düğmesine bastığınızda açılmadığı takdirde optik sürücü tepsisini açmak için kullanılır. Daha fazla bilgi için, bkz. 42 "Acil Durum Çıkarma Yuvasını Kullanma".
-
- 6 **Anten giriş konektörü (desteklenen modellerde)** — TV Tarayıcı kartını (isteğe bağlı) kullanarak programları izlemek için harici bir antene coaxial kablolu adaptöre bağlanır.
-



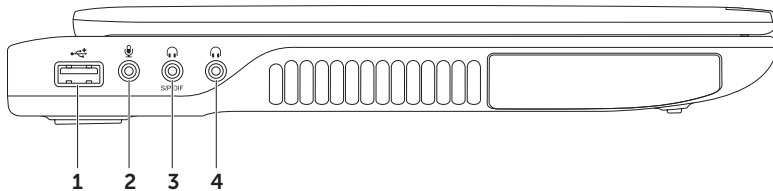

-
- 7  **USB PowerShare içeren eSATA/USB combo konektör** — eSATA uyumlu depolama aygıtlarına (harici sabit sürücüler veya optik sürücüler) ya da USB aygıtlarına (fare, klavye, yazıcı, harici sürücü veya MP3 çalar) bağlanır. USB PowerShare özelliği, bilgisayar açıldığında veya kapatıldığında ya da uyku durumundayken USB aygıtlarını şarj etmek için kullanılabilir.
- NOT:** Bilgisayar kapalıyken veya uyku durumundayken bazı USB aygıtları şarj olmayabilir. Bu gibi durumlarda, cihazı şarj etmek için bilgisayarı açın.
- NOT:** Bir USB aygıtını şarj ederken bilgisayarınızı kapatırsanız, aygıt şarj işlemini durdurur. Şarja devam etmek için USB aygıtını çıkarıp yeniden takın.
- NOT:** Toplam pil ömrünün yalnızca %10'u kalmışsa, USB PowerShare özelliği otomatik olarak kapanır.
-
- 8  **Ağ konektörü** — Kablolu bir ağ kullanıyorsanız, bilgisayarınızı bir ağa veya geniş bant aygıtına bağlar.
-

Soldan Görünüm Özellikleri



-
-  **USB 2.0 konektörü** — Fare, klavye, yazıcı, harici sürücü veya MP3 çalar gibi USB aygıtlarına bağlanır.

 -  **Ses Giriş/Mikrofon konektörü** — Ses programlarıyla birlikte kullanmak için bir mikrofon veya giriş sinyaline bağlanır.

 -  **Ses çıkış/Kulaklık/dijital S/PDIF konektörü** — Bir çift kulaklık, açık bir hoparlör ya da ses sistemine bağlanmaya yarar. Optik dijital kablolar ile dijital ses çıkışı için yükselteç, hoparlör veya TV'ye bağlanmak için de kullanılabilir.

 -  **Ses çıkış/ Kulaklık konektörü** — Bir çift kulaklık veya açık bir hoparlör ya da ses sistemine bağlanmaya yarar.
-

Arkadan Görünüm Özellikleri

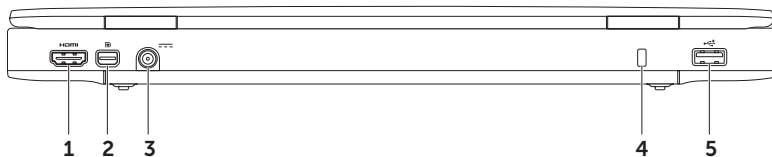

-
-  **HDMI konnektörü** — 5.1 ses ve video sinyalleri için TV veya monitöre bağlanır. HDMI 1080p'ye kadar yüksek tanımlı çözünürlükleri destekler.
NOT: Hoparlörleri olmayan bir monitörle birlikte kullanıldığında, yalnız video sinyali okunur.

 -  **Mini-DisplayPort konnektörü** — Harici DisplayPort monitörlerine ve projektörlerine bağlanan dijital arabirim standart konnektörü.
NOT: Mini-DisplayPort konnektörü isteğe bağlı bir mini-DisplayPort adaptörüyle bir VGA/DVI konnektörüne de bağlanır. VGA/DVI kablo ve mini-DisplayPort adaptörünü **www.dell.com** adresinden satın alabilirsiniz.

 -  **AC adaptör konnektörü** — Bilgisayarı açan ve pili şarj eden AC adaptörüne bağlanır.



 - Güvenlik kablosu yuvası** — Bilgisayara ticari olarak satılan bir güvenlik kablosu takmak için kullanılır.
NOT: Bir güvenlik kablosu satın almadan önce, kablonun bilgisayarınızdaki güvenlik kablosu yuvasına uygun olduğundan emin olun.

 -  **USB 2.0 konnektörü** — Fare, klavye, yazıcı, harici sürücü veya MP3 çalar gibi USB aygıtlarına bağlanır.
-

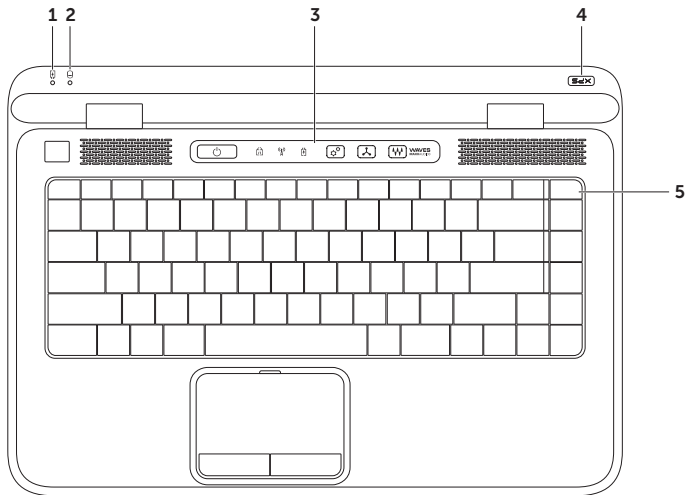
Bilgisayar Tabanı ve Klavye Özellikleri









-
- 1  **Pil durum ışığı** — Pil şarj durumunu gösterir. Pil durum ışığı hakkında daha fazla bilgi için sayfa 34'deki "Durum Işıkları ve Göstergeleri" kısmına bakın.

 - 2  **Sabit disk etkinliki ışığı** — Bilgisayar veri okurken veya yazarken yanar. Kesintisiz beyaz ışık sabit sürücünün çalıştığını gösterir.
 **DİKKAT: Veri kaybını önlemek için, sabit sürücü etkinlik ışığı yandığında bilgisayarı kesinlikle kapatmayın.**

 - 3 **Kontrol şeridi** — Güç düğmesi, durum ışıkları ve dokunmaya duyarlı kumandalar bu şerit üzerinde bulunmaktadır. Kontrol şeridiyle ilgili daha fazla bilgi için sayfa 40'deki "Kontrol Şeridi Özellikleri" kısmına bakın.

 - 4 **XPS logo ışığı** — XPS logosu üzerindeki ışık güç durumlarını gösterir. Logo ışığı hakkında daha fazla bilgi için sayfa 34'deki "Durum Işıkları ve Göstergeleri" kısmına bakın.

 - 5 **İşlev tuşu sırası** — Dual ekran etkinleştirme ve devre dışı bırakma tuşu , kablosuz bağlantı etkinleştirme ve devre dışı bırakma tuşu , pil şarj durumu tuşu , parlaklık artırma  ve azaltma  tuşları, dokunmatik yüzeyi etkinleştirme ve devre dışı bırakma tuşu  ve multimedya tuşları bu sırada bulunmaktadır.
Multimedya tuşları hakkında daha fazla bilgi için sayfa 38'deki "Multimedya Denetimi Tuşları" kısmına bakın.
-

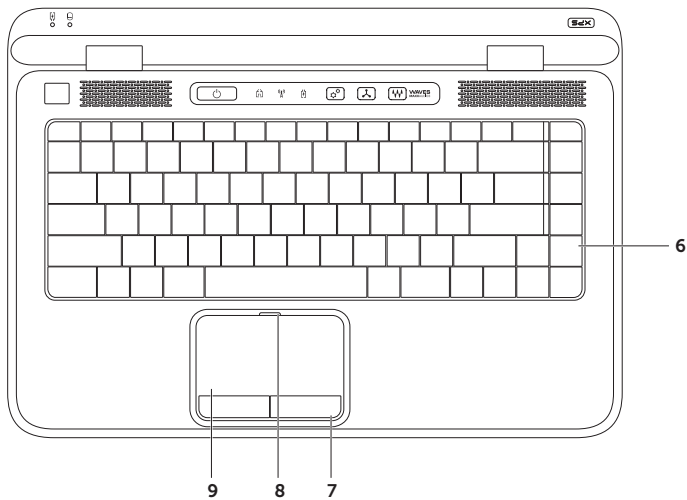

6 Klavye/Arka Işıklılandırılmalı Klavye (isteğe bağlı) — Eğer isteğe bağlı arka ışıklandırılmalı klavyeyi satın aldıysanız, F6 tuşunun üzerinde arka ışıklandırılmalı klavye simgesi  bulunur. İsteğe bağlı arkadan ışıklandırılmalı klavye, tuşların üzerindeki tüm sembolleri aydınlatarak karanlıkta görülmelerini sağlar.

 **Arka ışıklandırılmalı klavye parlaklık ayarları** — Üç ışık durumu arasında (belirtilen sıra ile) geçiş yapmak için <F6> tuşuna basın:

- yarım klavye parlaklığı
- tam klavye parlaklığı
- ışık yok

7 Dokunmatik yüzey düğmeleri — Fare gibi sol ve sağ tıklatma işlevleri sağlar.

8 Dokunmatik yüzey durum ışığı — Dokunmatik yüzey devre dışı bırakıldığında açılır.

9 Dokunmatik yüzey — İmleci hareket etmek, seçili öğeleri sürüklemek veya taşımak ve yüzeye dokunarak sol tıklatmak için fare işlevi sağlar.

Dokunmatik yüzey **Kaydırma, Titreme, Yakınlaştırma, Döndürme** ve **Masaüstü** özelliklerini destekler. Dokunmatik yüzey ayarlarını değiştirmek için, masaüstünüzün bildirim alanındaki **Synaptics Pointing Cihazı** simgesini çift tıklatın. Daha ayrıntılı bilgi için, sayfa 36 “Dokunmatik Yüzey Hareketleri” ne bakın.

NOT: Dokunmatik yüzeyi etkinleştirmek veya devre dışı bırakmak için, klavye üzerindeki işlev tuşu sırasındaki  tuşuna basın.

Durum Işıkları ve Göstergeleri

Pil Durum Işığı

	Gösterge ışığı durumu	Bilgisayar durumları	Pil şarj durumu
AC adaptörü	kesintisiz beyaz	açık/beklemede/ kapalı/uyku	şarj oluyor
	kapalı	açık/beklemede/ kapalı/uyku	tam şarj edilmiş
Pil	kesintisiz sarı	açık/beklemede	düşük pik (<= %10)
	kapalı	açık/beklemede/ kapalı/uyku kapalı/uyku	şarj olmuyor

Güç Düğmesi Işıđı veya XPS Logo Işıđı

Gösterge ışığı durumu	Bilgisayar durumları
kesintisiz beyaz	açık
yanıp sönen beyaz	bekleme
kapalı	kapalı/uyku

 **NOT:** Güç sorunlarıyla ilgili bilgi için bkz. sayfa 60, “Güç Sorunları”.

Pil Şarjını Devre Dışı Bırakma

Uçuş sırasında pil şarj özelliđini devre dışı bırakmanız gerekir. Pil şarj özelliđini hızlı bir şekilde devre dışı bırakmak için:

1. Bilgisayarınızın açık olduğundan emin olun.
2. Klavye üzerinde bulunan işlev tuşu sırasındaki pil sağlığı ölçme cihazı tuşuna  basın.
3. **Pil Ömrü sekmesinde, Pil şarjını devre dışı bırak** onay kutusunu işaretleyin.

 **NOT:** Pil şarjı Sistem Kurulum (BIOS) uygulamasında da devre dışı bırakılabilir.

Dokunmatik Yüzey Hareketleri

Kaydırma

İçerik üzerinde kaydırma yapmanızı sağlar. Kaydırma özelliği aşağıdakileri içerir:

Dikey Kaydırma — Etkin pencerede yukarı ya da aşağı kaydırmanızı sağlar.

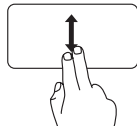

Seçili nesneyi kaydırmak için iki parmağı yukarı aşağı hareket ettirin.

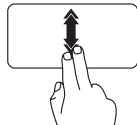

Otomatik dikey kaydırmayı etkinleştirmek için iki parmağı hızla yukarı aşağı hareket ettirin.

Otomatik kaydırmayı durdurmak için dokunmatik yüzeye hafifçe vurun

Yatay Kaydırma — Etkin pencerede sola ya da sağa kaydırmanızı sağlar.

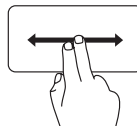

Seçili nesneyi kaydırmak için iki parmağı sola veya sağa hareket ettirin.

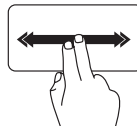

Otomatik yatay kaydırmayı etkinleştirmek için iki parmağı hızla sola veya sağa hareket ettirin.

Otomatik kaydırmayı durdurmak için dokunmatik yüzeye hafifçe vurun

Değişim

Değişim yönüne göre içeriği öne ya da geri getirmenizi sağlar.

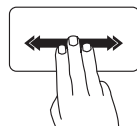

Seçili penceredeki içeriği döndürmek için üç parmağı istenen yönde hızla hareket ettirin.

Yakınlaştırma

Ekran içeriğinin büyütme oranını arttırmanızı ya da azaltmanızı sağlar. Yakınlaştırma özelliği aşağıdakileri içerir:

Sıkma — Dokunmatik yüzey üzerinde iki parmağı birbirinden uzaklaştırıp yaklaştırarak, yakınlaştırma veya uzaklaştırma yapmanızı sağlar.

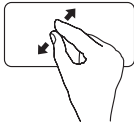

Yakınlaştırmak için:
Etkin pencere görüntüsünü büyütme için iki parmağı birbirinden uzaklaştırın.

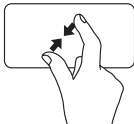

Uzaklaştırmak için:
Etkin pencere görüntüsünü küçültme için iki parmağı birbirine yaklaştırın.

Döndürme

Ekrandaki etkin içeriği döndürmenizi sağlar. Döndürme özelliği aşağıdakileri içerir:

Çevirme — Etkin içeriği, biri sabit, diğeri dönen iki parmağı kullanarak döndürmenizi sağlar.



Seçilen nesneyi saat yönünde ya da saat yönünün tersine döndürmek için başparmağınızı sabit tutarak, işaret parmağınızı yay şeklinde sağa ya da sola yay şeklinde hareket ettirin.

Multimedya Denetimi Tuşları

Multimedya denetimi tuşları klavye üzerindeki işlev tuşu sırasında bulunur. Multimedya denetimlerini kullanmak için gerekli tuşa basın. Klavye üzerindeki multimedya denetimi tuşlarını **System Setup** (Sistem Kurulum) (BIOS) uygulamasını veya **Windows Mobility Center**'i kullanarak yapılandırabilirsiniz.

Sistem Kurulumu

1. System Setup (BIOS) uygulamasına girmek için POST (Açılıştaki Kendi Kendine Sınama) sırasında <F2> tuşuna basın.
2. **Function Key Behavior** (İşlev Tuşu Davranışı) kısmında **Multimedia Key First** (Multimedya Tuşu Önce) veya **Function Key First** (İşlev Tuşu Önce) öğelerini seçin.

Multimedia Key First (Multimedya Tuşu Önce) — Bu varsayılan seçenektir. Herhangi bir multimedya tuşuna basarak ilgili multimedya işlemini gerçekleştirin. İşlev için, <Fn> + istenen işlev tuşuna basın.

Function Key First (İşlev Tuşu Önce) — Herhangi bir işlev tuşuna basarak ilgili işlevi gerçekleştirin. Multimedya işlemi için, <Fn> + istenen multimedya tuşuna basın.

 **NOT: Multimedia Key First** (Multimedya Tuşu Önce) seçeneği yalnızca işletim sistemindeyken etkindir.

Windows Mobility Center

1. Windows Mobility Center'ı başlatmak için, kontrol şeridi üzerinde <Windows><X> tuşlarına basın veya Windows Mobility Center denetim  tuşuna dokununuz.
2. **Function Key Row** (İşlev Tuşu Sırası) kısmında **Function Key** (İşlev Tuşu) veya **Multimedia Key** (Multimedya Tuşu) öğelerini seçin.



 Sesi kapatma

 Ses düzeyini azaltma

 Ses düzeyini artırma

 Önceki parçayı veya bölümü oynatma

 Oynat veya duraklat

 Sonraki parçayı veya bölümü oynatma

Kontrol Şeridi Özellikleri

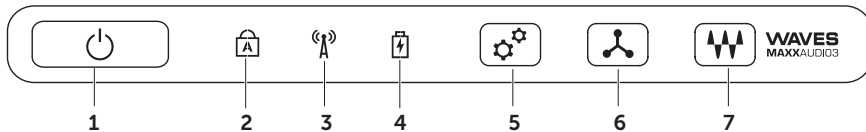



-
- 1  **Güç düğmesi ve ışığı** — Basıldığında güç açılır veya kapatılır. Düğme üzerindeki ışık güç durumlarını gösterir: Güç düğmesi ışığı hakkında daha fazla bilgi için sayfa 34'daki "Durum Işıkları ve Göstergeleri" kısmına bakın.

 - 2  **Büyük harf kilidi durum ışığı** — Caps Lock (büyük harf kilidi) etkinleştirildiğinde yanar.

 - 3  **Kablosuz bağlantı durumu ışığı** — Kablosuz bağlantı etkinleştirildiğinde yanar. Daha fazla bilgi için, sayfa 16 "Kablosuz Bağlantıyı Etkinleştir veya Devre Dışı Bırak" kısmına bakın.

 - 4  **Pil durum ışığı** — Pil şarj durumunu gösterir. Pil durum ışığı hakkında daha fazla bilgi için sayfa 34'daki "Durum Işıkları ve Göstergeleri" kısmına bakın.
NOT: Bilgisayar AC adaptörüyle çalışırken pil şarj olur.

 - 5  **Windows Mobility Center denetimi** — Windows Mobility Center'ı başlatmak için dokununuz.

 - 6  **Anında başlatma denetimi** — Seçtiğiniz önceden tanımlı uygulamayı başlatmak için dokununuz.

 - 7  **Sesli denetim masası denetimi** — **Dell Audio** denetim masasını başlatmak için dokununuz. Denetim masası bilgisayarınızda stüdyo kalitesinde ses çıkışı sağlamanıza olanak tanır. Ayrıca ses, harici hoparlör ayarı ve mikrofon ayarı gibi ses ayarlarını da değiştirebilirsiniz.
-

Optik Sürücüyü Kullanma

△ **DİKKAT:** Optik sürücü tepsisini açtığınızda veya kapattığınızda basmayın. Sürücüyü kullanmadığınızda optik sürücü tepsisini kapalı tutun.

△ **DİKKAT:** Bir disk çalarken veya kaydederken bilgisayarı hareket ettirmeyin.

Optik sürücü CD, DVD ve Blu-ray Diskleri oynatır veya kaydeder (isteğe bağlı). Diskleri optik sürücü tepsisine yerleştirirken, baskı veya yazı bulunan tarafın yukarı baktığından emin olun.

Optik sürücüye bir disk yerleştirmek için:

1. Optik sürücü üzerindeki çıkarma düğmesine basın.
2. Optik sürücü tepsisini dışarı doğru çekin.
3. Diski etiket bulunan yüzü yukarı gelecek şekilde optik sürücü tepsisinin ortasına yerleştirin ve disk eksene oturtun.
4. Optik sürücü tepsisini sürücüye geri itin.

Acil Durum Çıkarma Yuvasının Kullanımı

Optik sürücü tepsisi çıkarma düğmesine bastığınızda çıkmazsa, sürücü tepsisini açmak için acil durum çıkarma yuvasını kullanabilirsiniz. Sürücü tepsisini acil durum çıkarma yuvasını kullanarak açmak için:

1. Bilgisayarı kapatın.
2. Acil durum çıkarma yuvasına küçük bir pim veya katlanmamış bir kağıt kısıkaçı takın ve sürücü tepsisi açılıncaya kadar sertçe itin.

- 1 disk
- 2 eksen
- 3 optik sürücü tepsi
- 4 acil durum çıkarma yuvası
- 5 çıkarma düğmesi

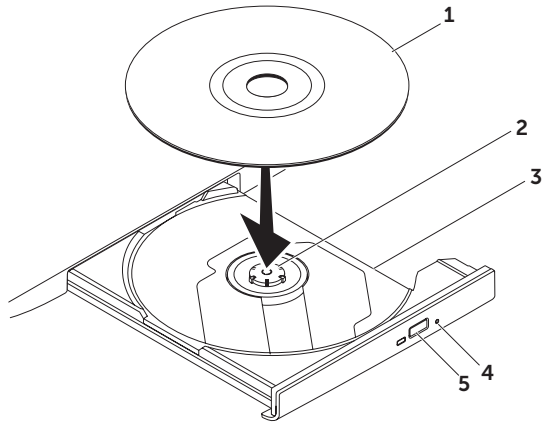

Görüntü Özellikleri

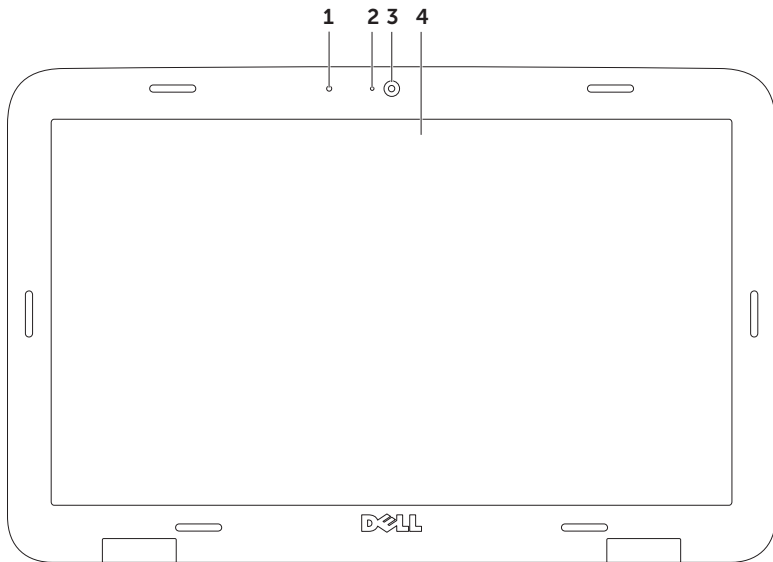

-
- 1 Mikrofon** — Video konferans görüşmesi ve ses kaydetme için kaliteli ses sağlar.
 - 2 Kamera gösterge ışığı** — Kameranın açık veya kapalı olduğunu belirtir.
 - 3 Kamera** — Video yakalama, konferans görüşmesi ve sohbet için yerleşik kamera. Bu kamera düşük veri aktarım oranlarında yüksek kalite sağlayan H.264 görüntü sıkıştırma kodekini destekler.
 - 4 Ekran** — Ekranınız, bilgisayarınızı satın alırken yaptığınız seçimlere göre değişebilir. Seçeneği satın alma sırasında işaretlediğiniz takdirde ekran dokunmatik ekran özelliğini desteklemeyebilir. Dokunmatik ekran özellikleriyle ilgili bilgi için, sayfa 46'da "Dokunmatik Ekranı Kullanma (İsteğe bağlı)" kısmına bakın.
-

Dokunmatik Ekranı Kullanma (İsteğe Bağlı)

Dokunmatik ekran özelliği bilgisayarınızı etkileşimli bir ekrana dönüştürür.

Dell Stage

Bilgisayarınıza yüklenen Dell Stage yazılımı en sık kullandığınız medya ve çoklu dokunma uygulamalarına erişim sağlar.

Dell Stage'i başlatmak için, **Başlat**  →

Tüm Programlar → **Dell Stage** → **Dell Stage** öğelerini tıklatın.

 **NOT:** Dell Stage üzerindeki bazı uygulamalar **Tüm Programlar** menüsünden başlatılabilmektedir.

Dell Stage'i aşağıdaki gibi özelleştirebilirsiniz:

- Bir uygulama kısayolunu yeniden düzenleme — Yanıp sönmeye kadar uygulama kısayolunu seçin ve seçili tutun ve uygulama kısayolunu Dell Stage üzerinde istenilen konuma sürükleyin.

- Simge durumuna küçültme — Dell Stage penceresini ekranın altına sürükleyin.
- Kişiselleştirme — Ayarlar simgesini seçin ve ardından istenilen seçeneği işaretleyin.

Dell Stage'de bulunan uygulamalar şunlardır:

-  **NOT:** Bilgisayarınızı satın alırken yapmış olduğunuz seçimlere bağlı olarak bazı uygulamalar bulunmayabilir.
- MÜZİK — Müzik çalın veya müzik dosyalarınıza albüme, sanatçıya veya şarkı adına göre göz atın. Ayrıca dünya genelindeki radyo istasyonlarını da dinleyebilirsiniz. İsteğe bağlı Napster uygulaması Internet'e bağlandığınızda şarkı indirmenizi sağlar.
- YOUPAINT — Resim çizer ve düzenler.
- OYUNLAR — Dokunmayla etkinleşen oyunları oynatır.
- BELGELER — Bilgisayarınızdaki Belgeler klasörüne hızlı erişim sağlar.

- FOTO — Resimlerinizi görüntüler, organize eder veya düzenler. Slayt gösterileri ve resim koleksiyonları oluşturabilir ve bunları İnternet'e baęlandıęınızda **Facebook** veya **Flickr**'e yükleyebilirsiniz.
- DELL WEB — Sık kullandıęınız İnternet sayfalarının dördünün önzemesini sunar. Web tarayıcısında açmak için İnternet sayfası önzemesini tıklatın veya hafifçe vurun.
- VIDEO — Videoları görüntüler. İsteęe baęlı CinemaNow uygulaması İnternet'e baęlandıęınızda film veya TV şovları satın almanıza veya kiralamanıza olanak tanır.
- KISAYOLLAR — Sık kullanılan programlara hızlı erişim saęlar.
- STICKYNOTES (Yapışkanlı Not Kağıtları) — Klavye veya dokunmatik ekran ile not veya anımsatıcı oluşturur. STICKYNOTES'a tekrar eriştięinizde, bu notlar İlan tahtasında görüntülenir. Notları masaüstünüze de kaydedebilirsiniz.
- İnternet Katmanı — Sık kullandıęınız İnternet sayfalarının dördünün önzemesini sunar. Katman bir İnternet sayfası önzemesi eklemenize, düzenlemenize veya silmenize olanak tanır. Web tarayıcısında açmak için İnternet sayfası önzemesini tıklatın veya hafifçe vurun. Ayrıca Apps Gallery ile birden fazla Web Katmanı oluşturabilirsiniz.

Dokunmatik Ekran Hareketleri (İsteğe Bağlı)

NOT: Hareketlerin bir kısmı uygulamaya özgüdür ve uygulamalar arasında çalışmayabilir.

Yakınlaştırma

Ekran içeriğinin büyütme oranını arttırmanızı ya da azaltmanızı sağlar.

Sıkma — Ekran üzerinde iki parmağı birbirinden uzaklaştırıp yakınlaştırarak, yakınlaştırma uzaklaştırma yapmanızı sağlar.



Yakınlaştırmak için:
Etkin pencere görüntüsünü büyütme için iki parmağı birbirinden uzaklaştırın.



Uzaklaştırmak için:
Etkin pencere görüntüsünü küçültme için iki parmağı birbirine yakınlaştırın.

Dwell

Sağ tıklama ile daha fazla bilgiye erişmenizi sağlar.

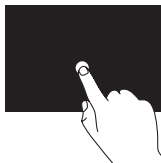

Bağlama duyarlı menüleri açmak için parmağınızı dokunmatik ekrana bastırın ve tutun.

Değişim

Değişim yönüne göre içeriği öne ya da geri getirmenizi sağlar.

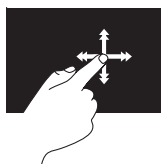

Etkin penceredeki içeriği kitabın sayfaları gibi değiştirmek için, parmağınızı hızlı bir şekilde istenen yöne değiştirin. Bir çalışma listesindeki görüntü veya şarkı gibi içeriği gezerken, bu işlevi dikey olarak da kullanabilirsiniz.

Kaydırma

İçerik üzerinde kaydırma yapmanızı sağlar. Kaydırma özellikleri aşağıdakileri içerir:

Yatay Kaydırma — Nesnenin tamamının görülür olmadığı durumda odağı seçili nesne üzerinde hareket ettirmenizi sağlar.

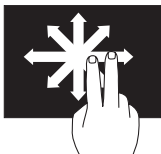

Seçili nesne üzerinde yatay kaydırma için iki parmağı istenen yönde hareket ettirin.

Dikey Kaydırma — Etkin pencerede yukarı ya da aşağı kaydırmanızı sağlar.

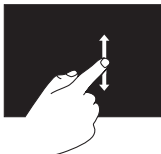

Dikey kaydırmayı etkinleştirmek için parmağınızı yukarı veya aşağı doğru hareket ettirin.

Yatay Kaydırma — Etkin pencerede sağa ya da sola kaydırmanızı sağlar.

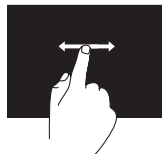

Yatay kaydırmayı etkinleştirmek için parmağınızı sağa veya sola hareket ettirin.

Döndürme

Ekrandaki etkin içeriği döndürmenizi sağlar.

Döndürme — İki parmağınızı kullanarak etkin içeriği döndürmenizi sağlar.



Parmak veya baş parmağı olduğu yerde tutarak, diğer parmağınızı yay biçiminde sola veya sağa hareket ettirin. Etkin içeriği aynı zamanda her iki parmağı dairesel yönde hareket ettirerek de döndürebilirsiniz.

Pili Çıkarma ve Yerine Takma

 **UYARI:** Bu bölümdeki prosedürlerden herhangi birine başlamadan önce, bilgisayarınızla birlikte gönderilen güvenlik talimatlarını izleyin.

 **UYARI:** Uyumsuz pil kullanımı yangın veya patlama riskini artırabilir. Bu bilgisayarda yalnızca Dell'den satın alınan pil kullanılmalıdır. Başka bilgisayarların pillerini kullanmayın.

 **UYARI:** Pili çıkarmadan önce bilgisayarı kapatın ve harici kabloları çıkarın (AC adaptörü dahil).

Pili çıkarmak için:

1. Bilgisayarı kapatın ve ters çevirin.
2. Pil serbest bırakma mandalını yana kaydırın.
3. Pili açıyla yukarı doğru kaldırın ve pil yuvasından çıkarın.

Pili değiştirmek için:

1. Pil üzerindeki tırnakları pil yuvasındaki slotlar ile aynı hizaya getirin.
2. Pil serbest bırakma mandalından klik sesi gelinceye kadar pili aşağı bastırın.

1 pil serbest bırakma mandalı

2 pil

3 tırnak (3)

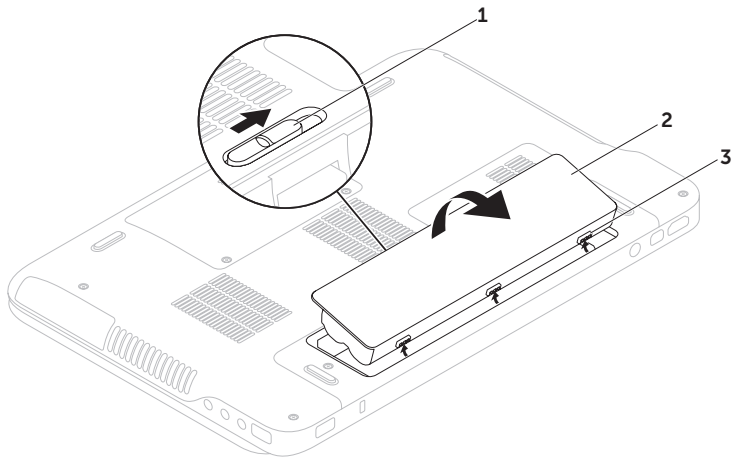

Yazılım Özellikleri

FastAccess Yüz Tanıma

Bilgisayarınızda FastAccess yüz tanıma özelliği bulunabilir. Bu Özellik yüzünüzün benzersiz görünümünü öğrenir ve bunu, oturum açma bilgilerini normalde kendinizin girdiği durumlarda (bir Windows hesabına veya güvenli web sitelerine oturum açmak gibi) bilgileri otomatik girmek için kimliğinizi doğrulamak amacıyla kullanır. Daha fazla bilgi için, **Başlat**  → **Tümü Programlar** → **FastAccess** öğelerini tıklatın.

Verimlilik ve İletişim

Bilgisayarınızı kullanarak sunumlar, broşürler, tebrik kartları, el ilanları ve elektronik tablolar oluşturabilirsiniz. Aynı zamanda dijital fotoğraf ve görüntüleri düzenleyebilir ve görüntüleyebilirsiniz. Bilgisayarınızda yüklü olan yazılımlar için satınalma emrinize bakın.



İnternete bağlandıktan sonra web sitelerine erişebilir, e-posta hesabı oluşturabilir, dosyaları yükleyebilir veya indirebilirsiniz.

Eğlence ve Multimedya

Bilgisayarınızla video izleyebilir, oyun oynayabilir, kendi CD/DVD'lerinizi oluşturabilir, müzik ve internet radyo istasyonlarını dinleyebilirsiniz.

Dijital kamera ve cep telefonu gibi taşınabilir aygıtlardan resim ve video dosyaları yükleyebilir veya kopyalayabilirsiniz. İsteğe bağlı yazılım uygulamaları diske kaydedilebilen, MP3 çalar ve elde taşınan eğlence aygıtı gibi taşınabilir ürünlere kaydedilebilen veya doğrudan bağlı TV'ler, projektörler ve ev sinema ekipmanlarında oynatılıp görüntülenebilen müzik ve video dosyaları oluşturmanızı ve düzenlemenizi sağlar.

Dell DataSafe Online Yedekleme

-  **NOT:** Dell DataSafe Online sadece Windows işletim sistemlerinde desteklenir.
-  **NOT:** Yüksek yükleme/indirme hızları için geniş bant bağlantı önerilir.

Dell DataSafe Online, verilerinizi ve diğer önemli dosyalarınızı hırsızlık, yangın veya doğal afet gibi olaylara karşı korumaya yardımcı olan otomatik bir yedekleme ve geri yükleme hizmetidir. Bu hizmete bilgisayarınızdan, parola- korumalı bir hesap üzerinden erişebilirsiniz.

Daha fazla bilgi için **DellDataSafe.com** adresine gidin.

Yedekleme programlamak için:

1. Masaüstünüzün bildirim alanındaki Dell DataSafe Online simgesini  çift tıklatın.
2. Ekrandaki yönergeleri izleyin.

nVidia Optimus Teknolojisi (İsteğe bağlı)

 **NOT:** nVidia Optimus Teknolojisi isteğe bağlıdır ve tüm bilgisayarlarda bulunmayabilir.

XPS dizüstü bilgisayarınız nVidia's Optimus teknolojiyle donatılmıştır. Optimus teknolojisi pil ömrü üzerindeki etkisini en aza indirirken bilgisayarınızdaki performans ve kullanıcı deneyimini maksimum düzeye getirecek şekilde tasarlanmıştır. Bu, 3B oyunları gibi yoğun grafik içeren uygulamalar çalışırken entegre Intel® grafik işleme biriminin (GPU) grafik işleme kapasitesini ayrı Vidia GPU ile birleştirmenize olanak tanır. nVidia GPU sadece önceden belirlenmiş uygulamalar için etkinleştirilir ve bu nedenle pil ömrünü uzatır.

Optimus çözümleri uygulama profiliyle etkinleştirilir. Bir uygulama başlatıldığında, video sürücülerini uygulamanın kendisiyle ilişkilendirilmiş bir uygulama profiline sahip olup olmadığını denetler.

- Bir uygulama profili söz konusu olduğunda, nVidia GPU açılır ve uygulama performans modunda çalışır. nVidia GPUi uygulama kapandığında otomatik olarak kapanır.
- Bir uygulama profili yoksa, entegre Intel GPU kullanılır.

Uygulama profillerinin varsayılan listesi nVidia tarafından sık sık güncellenir ve Internet'e bağlandığınızda otomatik olarak bilgisayarınıza indirilir.

Ayrıca herhangi bir uygulama için bilgisayarınızda uygulama profilleri de oluşturabilirsiniz. Bu, varsayılan uygulama profiline sahip olmayan piyasaya en son sürülen oyunlar veya uygulamalar için gereklidir.

Uygulama Profil Ayarlarını Deęiřtirme

1. Masaüstünü sağ tıklatın ve **NVIDIA Denetim Masası'nı** seçin.
2. **NVIDIA Denetim Masası** penceresinde, seçeneęi genişletmek için (henüz genişletilmediyse) **3D Ayarları** 'nın ardından **3D Ayarlarını Yönet** öğelerini tıklatın.
3. **Program Ayarları** sekmesinde, **Ekle**'yi tıklatın ve uygulama yürütülebilir dosyasını (**.exe**) seçmek göz atın. Eklendikten sonra, söz konusu uygulamanın ayarlarını deęiřtirebilirsiniz.

Belirli bir uygulamanın ayarlarını deęiřtirmek için, **Özelleřtirilecek bir program seçin:** listesinde uygulamayı seçin ve istenilen deęiřiklikleri yapın.

-  **NOT:** nVidia denetim masası seçenekleri ve ayarları için **Yardım** öğesini tıklatın.

Serbest Düşme Sensörü

Serbest düşme sensörü, bilgisayarınız yanlıřlıkla düřtüęünde serbest düşüş durumlarını algılayarak bilgisayarınızın sabit diskini olası hasarlardan korur. Bir serbest düşme durumu algılandığında, okuma/yazma kafasını hasardan ve olası veri kaybından korumak için sabit sürücü *güvenli duruma* getirilir. Serbest düşme durumu artık algılanmadığında sabit sürücünüz normal çalışmasına döner.

Dell Dock (İsteğe bağlı)

Dell Dock, sık kullanılan uygulamalara, dosyalara ve klasörlere kolay erişim sağlayan bir grup simgeden oluşur. Dock'u aşağıdaki yöntemlerle kişiselleştirebilirsiniz:

- Simge ekleyerek veya kaldırarak
- Dock'un rengini ve konumunu değiştirme
- İlgili simgeleri kategoriler halinde gruplandırarak
- Simgelerin hareketlerini değiştirme



Kategori Ekleme

1. Dock'u sağ tıklayın, **Ekle**→ **Kategori** öğelerini tıklatın.
Kategori Ekle/Düzenle penceresi görünür.
2. **Başlık** alanına kategori için bir başlık girin.
3. **Bir görüntü seç**: kutusundan kategori için bir simge seçin
4. **Kaydet**'i tıklatın.

Simge Ekleme

Simgeyi Dock'a veya bir kategoriye sürükleyip bırakın.

Bir Kategoriyi veya Simgeyi Kaldırma

1. Dock üzerinde kategoriyi veya simgeyi sağ tıklayıp **Kısayolu sil** veya **Kategoriyi sil** öğelerini tıklatın.
2. Ekrandaki yönergeleri izleyin.

Dock'u Özelleştirme

1. Dock uygulamasını sağ tıklayıp **Gelişmiş Ayarlar...** öğesini tıklatın.
2. Dock'u kişiselleştirmek için istediğiniz seçeneği belirleyin.

Sorunları Çözme

Bu bölümde bilgisayarınız için sorun giderme bilgileri yer alır. Sorununuzu aşağıdaki yönergeleri kullanarak çözemerseniz, sayfa 64'de “Destek Araçlarını Kullanma” veya sayfa 87'de “Dell'e Başvurma” kısmına bakın.

⚠ UYARI: Bilgisayarın kapağını yalnızca eğitimli servis personeli açmalıdır. İleri düzey servis talimatları için support.dell.com/manuals adresindeki *Service Manual'a* (Servis El Kitabı) bakın.

Sesli Uyarı Kodları

Hata veya sorun olduğunda, bilgisayarınız başlatma sırasında bir dizi uyarı sesi çıkarabilir. Sesli uyarı kodu adı verilen bu sesli uyarı dizileri bir sorunu belirtir. Bu durum oluşursa, sesli uyarı kodunu yazarak Dell'e başvurun (sayfa 87'deki “Dell'e Başvurma” kısmına bakın).

✎ NOT: Parçaları değiştirmek için support.dell.com adresindeki *Service Manual'a* (Servis El Kitabı) bakın.

Sesli Uyarı

Kodu	Olası Sorun
Bir	Olası sistem kartı hatası — BIOS ROM sağlama toplamı hatası
İki	RAM algılanmadı NOT: Bellek modülünü kurduysanız veya değiştirdiyse, bellek modülünün düzgün takıldığından emin olun.
Üç	Olası sistem kartı arızası — Yonga seti hatası
Dört	RAM okuma/yazma hatası
Beş	Gerçek Zamanlı Saat arızası
Altı	Video kartı veya yonga hatası
Yedi	İşlemci hatası
Sekiz	Ekran hatası

Dokunmatik Ekran Sorunları

Çoklu dokunma özelliklerinin bir kısmı veya tamamı çalışmıyor —

- Bazı dokunma ve çoklu dokunma özellikleri devre dışı bırakılmış olabilir. Bu özellikleri etkinleştirmek için, masaüstünün bildirim alanındaki **Değişim** simgesini çift tıklatın. **Kalem ve Dokun** penceresinde **Dokunma** sekmesini seçin ve **Parmağınızı giriş cihazı olarak kullanma** ve **Çoklu dokunma hareketlerinin ve imzalama** seçeneklerinin seçildiğinden emin olun.
- Çoklu dokunma özelliği uygulama tarafından desteklenmiyor olabilir.
- Dokunmatik ekran fabrikada kalibre edilir ve yeniden kalibre edilmesi gerekmez. Dokunmatik ekranı kalibre etmeyi seçtiyseniz **Başlat**  → **Denetim masası** → **Donanım ve Ses** → **Tablet PC Ayarları** → **Kalibre Et...** öğelerini tıklatın.

 **NOT:** Hatalı kalibrasyon hatalı dokunmatik ekran hassasiyetine neden olabilir.

Dokunmatik ekran hassasiyetini kaybetmeye başlarsa — Dokunmatik ekranda, dokunma sensörlerini engelleyen yabancı cisimler (yapışkan notlar gibi) bulunabilir. Bunları gidermek için:

1. Bilgisayarı kapatın.
2. AC adaptörünü prizden çekin.

 **DİKKAT:** Dokunmatik ekranı silmek için su veya temizleme sıvısı kullanmayın.

3. Temiz, tiftiksiz bir bez kullanarak (gerektiğinde hafif, aşındırıcı olmayan bir temizleyici veya su püskürtülebilir, ancak ekrana değil) dokunmatik ekranın yüzeyini ve yan kısımlarını silin ve kirleri ve parmak izlerini giderin.

Ağ Sorunları

Kablosuz Bağlantılar

Kablosuz ağ bağlantısı kesilirse — Kablosuz yönlendirici çevrimdışıdır veya kablosuz aygıt bilgisayarda devre dışı bırakılmıştır.

- Açıldığından ve veri kaynağınıza (kablo modem veya ağ hub'ı) bağlı olduğundan emin olmak için kablosuz yönlendiricinizi denetleyin.
- Bilgisayarınızda kablosuz bağlantının olup olmadığını kontrol edin (sayfa 16'daki "Kablosuz Bağlantıyı Etkinleştir veya Devre Dışı Bırak" kısmına bakın).
- Kablosuz yönlendiriciyle bağlantınızı yeniden oluşturmak için (sayfa 20'teki "Kablosuz Bağlantı Oluşturma" bölümüne bakın).
- Girişim, kablosuz bağlantınızı engelleyebilir veya kesintiye uğratabilir. Bilgisayarı kablosuz yönlendiricinize yaklaştırmaya çalışın.

Kablolu Bağlantılar

Kablolu ağ bağlantısı kesilirse — Ağ kablosu gevşek veya hasarlıdır.

- Takılı ve hasarsız olduğundan emin olmak için ağ kablosunu kontrol edin.

Güç Sorunları

Güç gösterge ışığı yanmıyorsa — Bilgisayarınız kapalıdır veya uyku modundadır ya da bilgisayara elektrik gitmiyordur.

- Güç düğmesine basın. Bilgisayar kapalı veya uyku modundayken, normal çalışmasına devam eder.
- AC adaptörünü çıkarıp bilgisayarın güç konnektörüne ve elektrik prizine tekrar takın.
- AC adaptör kablosu çok çıkışlı bir elektrik prizine bağlıysa, prizin elektrik prizine takılı ve açık olduğundan emin olun. Ayrıca bilgisayarın doğru açıldığından emin olmak için güç koruma aygıtlarını, çok çıkışlı elektrik prizlerini ve elektrik uzatma kablolarını devre dışı bırakın.
- Elektrik prizine lamba gibi başka bir cihaz takarak, prizin sorunsuz çalıştığından emin olun.
- AC adaptörü kablo bağlantılarını denetleyin. AC adaptöründe ışık varsa, AC adaptöründeki ışığın açık olduğundan emin olun.

Güç ışığı sürekli beyaz ise ve bilgisayar yanıt vermiyorsa — Ekran yanıt vermiyor olabilir.

- Bilgisayar kapanıp açılana kadar güç düğmesine basın.
- Sorun devam ederse Dell'e Başvurun (sayfa 87'da yer alan "Dell'e Başvurma" bölümüne bakın).

Güç ışığı beyaz renkte yanıp söniyorsa — Bilgisayar bekleme modundadır veya ekran yanıt vermiyor olabilir.

- Normal çalışmayı devam ettirmek için klavyenizdeki bir tuşa basın, dokunmatik yüzeyde parmağınızı veya bağlı olan fareyi hareket ettirin ya da güç düğmesine basın.
- Ekran yanıt vermiyorsa, bilgisayar kapanıp açılana kadar güç düğmesine basın.
- Sorun devam ederse Dell'e Başvurun (sayfa 87'da yer alan "Dell'e Başvurma" bölümüne bakın).

Bilgisayarınızın almasını etkileyen girişimle karşılaşırsanız — İstenmeyen bir sinyal diğer sinyalleri engelleyerek veya kesintiye uğratarak girişim yaratmaktadır. Girişimin bazı olası nedenleri aşağıda belirtilmiştir:

- Güç, klavye ve fare uzatma kabloları.
- Çok çıkışlı elektrik prizine bağlı çok fazla aygıt var.
- Aynı elektrik prizine birden fazla çok çıkışlı elektrik prizi bağlanmış.

Bellek Sorunları

Yetersiz bellek mesajı alırsanız —

- Açık dosyaları kaydedip kapatın ve kullanmadığınız açık programlardan çıkın ve sorunun giderilip giderilmediğine bakın.
- Minimum bellek gereksinimleri için yazılım belgelerine bakın. Gerektiğinde ek bellek takın (support.dell.com/manuals adresindeki *Service Manual*'a (Servis Elkitabı) bakın.)
- Bellek modüllerini konnektörlere yeniden takın (support.dell.com/manuals adresindeki *Service Manual*'a (Servis El Kitabı) bakın).
- Sorun devam ederse Dell'e Başvurun (sayfa 87'da yer alan "Dell'e Başvurma" bölümüne bakın).

Başka bellek sorunlarıyla karşılaşırsanız —

- Dell Diagnostics'i çalıştırın (sayfa 67'deki "Dell Diagnostics" kısmına bakın).
- Sorun devam ederse Dell'e Başvurun (sayfa 87'da yer alan "Dell'e Başvurma" bölümüne bakın).

Kilitlenmeler ve Yazılım Sorunları

Bilgisayar başlamıyorsa — AC adaptör kablosunun bilgisayara ve elektrik prizine sıkıca takılı olduğundan emin olun.

Program yanıt vermiyorsa —

Programı sonlandırın:

1. Aynı anda <Ctrl><Shift><Esc> tuşlarına basın.
2. **Uygulamalar'**ı tıklatın.
3. Yanıt vermeyen programı seçin.
4. **Görevi Sonlandır'**ı tıklatın.

Bir program tekrar tekrar kilitleniyorsa — Yazılım belgelerine bakın. Gerekirse, programı kaldırıp yeniden yükleyin.

 **NOT:** Yazılımın kurulum yönergeleri genellikle yazılımın belgelerinde veya bir CD'de bulunur.

Bilgisayar yanıt vermiyorsa ya da kesintisiz mavi ekran görüntüleniyorsa —

 **DİKKAT:** İşletim sistemi yoluyla bir kapatma yapamazsanız veri kaybedebilirsiniz.

Klavyenizdeki bir tuşa basarak veya fareinizi hareket ettirerek bir yanıt alamıyorsanız, güç düğmesine bilgisayar kapanana kadar en az 8 - 10 saniye basılı tutun ve bilgisayarınızı yeniden başlatın.

Bir program Microsoft® Windows® işletim sisteminin önceki bir sürümü için tasarlanmışsa —

Program Uyumluluk Sihirbazı'nı çalıştırın. Program Uyumluluk Sihirbazı, bir programı Microsoft Windows işletim sisteminin önceki sürümlerine benzeyen ortamlarda da çalışacak şekilde yapılandırır.

Program Uyumluluk Sihirbazını çalıştırmak için:

1. **Başlat**  → **Denetim Masası** → **Programlar** → **Windows'un eski sürümleri için yapılan programları çalıştır** öğelerini tıklatın.
2. Hoş geldiniz ekranında **İleri'yi** tıklatın.
3. Ekrandaki yönergeleri izleyin.

Başka yazılım sorunlarıyla karşılaşırsanız —

- Dosyalarınızı hemen yedekleyin.
- Sabit sürücü veya CD'leri denetlemek için bir virüs tarama programı kullanın.
- Açık dosya veya programları kaydedip kapatın ve bilgisayarınızı **Başlat**  menüsünden kapatın.
- Sorun giderme bilgileri için yazılım belgelerine bakın veya yazılım üreticisine başvurun:
 - Programın bilgisayarda yüklü işletim sistemiyle uyumluluğundan emin olun.

- Bilgisayarınızın, yazılımı çalıştırmak için gerekli en düşük donanım gereksinimlerini karşıladığından emin olun. Bilgi için yazılım belgelerine bakın.
- Programın düzgün biçimde yüklendiğinden ve yapılandırıldığından emin olun.
- Aygıt sürücülerinin programla çakışmadığından emin olun.
- Gerekirse programı kaldırıp yeniden yükleyin.
- Dell'e başvurduğunuzda, sorun giderme yardımı için görüntülenen hata iletilerini yazın.

Destek Araçlarını Kullanma

Dell Destek Merkezi

Dell Destek Merkezi, ihtiyaç duyduğunuz servis, destek ve sisteme özel bilgileri bulmanıza yardım eder.

Uygulamayı başlatmak için bilgisayarınızın bildirim alanındaki  simgesini tıklatın.

Dell Destek Merkezi giriş sayfası bilgisayarınızın model numarasını, servis etiketini, hızlı servis kodunu ve servis irtibat bilgilerini görüntüler.

Ana sayfa, aşağıdakilere erişmek için de bağlantılar içerir:



Self Help (Sorun Giderme, Güvenlik, Sistem Performansı, Ağ/İnternet, Yedekleme/ Kurtarma ve Windows işletim sistemi)



Uyarılar (bilgisayarınızla ilgili teknik destek uyarıları)



Dell Desteği (DellConnect™ ile Teknik Destek, Müşteri Hizmetleri, Eğitim ve Öğreticiler, Solution Station™ ile Nasıl Yapılır Yardımı ve PC CheckUp ile Çevrimiçi Tarama)



Sisteminiz Hakkında (Sistem Belgeleri, Garanti Bilgileri, Sistem Bilgileri, Yükseltmeler & Aksesuarlar)

Dell Destek Merkezi ve mevcut destek araçları hakkında daha fazla bilgi için **DellSupportCenter.com** adresine gidin.

Dell Yüklemelerim

 **NOT:** Dell Yüklemelerim tüm bölgelerde kullanılamayabilir.

Yeni Dell bilgisayarınıza önceden yüklenmiş olan yazılımların bir kısmı yedek CD veya DVD içermez. Bu yazılım Dell Yüklemelerim internet sitesinde mevcuttur. Bu web sitesinden yeniden yüklemek üzere mevcut yazılımları indirebilir veya kendi yedekleme ortamınızı oluşturabilirsiniz.

Dell Yüklemelerim'e kayıt olmak ve kullanmak için:

1. **DownloadStore.dell.com/media** adresine gidin.
2. Kayıt olmak ve yazılımı yüklemek için ekrandaki yönergeleri izleyin.
3. Yazılımı yeniden yükleyin veya daha sonra kullanmak üzere bir yedek ortamı oluşturun.

Sistem İletileri

Bilgisayarınızda sorun veya hata varsa, nedenini ve sorunu çözmek için gereken eylemi belirlemenize yardım edecek bir sistem iletisi görüntülenebilir.

 **NOT:** Görünen ileti aşağıdaki örnekler arasında yer almıyorsa yardım için, ileti görüntülendiğinde çalışmakta olan işletim sistemi veya program ile ilgili belgeleri inceleyin veya Dell'e başvurun (bkz. sayfa 87 "Dell'e Başvurma").

CMOS sağlama hatası — Olası sistem kartı hatası veya RTC pili zayıf. Pili değiştirin (support.dell.com/manuals) adresindeki *Service Manual'a* (Servis El Kitabı) bakın) veya yardım için Dell'e başvurun (sayfa 87'deki "Dell'e Başvurma" bölümüne bakın).

Sabit sürücü hatası — POST sırasında olası sabit sürücü hatası. Yardım için Dell'e başvurun; (bkz. sayfa 87, "Dell'e Başvurma").

Sabit sürücü okuma hatası — HDD önyükleme testi sırasında olası sabit sürücü hatası. Yardım için Dell'e başvurun; (bkz. sayfa 87, "Dell'e Başvurma").

Önyükleme aygıtı yok — Sabit disk sürücüde önyüklenebilir bölüm yok, sabit disk sürücü kablosu gevşek veya önyüklenebilir aygıt yok.

- Önyükleme aygıtınız sabit disk sürücüsü ise, kabloların bağlı, sürücünün doğru şekilde takılmış ve önyüklenebilir aygıt olarak bölümlendirilmiş olduğundan emin olun.

- Sistem kurulumuna girin ve önyükleme sırası bilgilerinin doğru olduğundan emin olun. (support.dell.com/manuals adresindeki *Service Manual'e* (Servis Elkitabı) bakın).

DİKKAT – Sabit Disk Sürücüsü KENDİ KENDİNE İZLEME SİSTEMİ bir parametrenin normal çalışma aralığını aştığını bildirdi. Dell verilerinizi düzenli şekilde yedeklemenizi önerir. Aralık dışı bir parametre potansiyel bir sabit disk sorununa işaret etmeyebilir — S.M.A.R.T hatası, olası sabit disk sürücü hatası. Yardım için Dell'e başvurun; (bkz. sayfa 87, "Dell'e Başvurma").

Donanım Sorun Giderici

İşletim sistemi kurulumu sırasında bir aygıt algılanamazsa veya algılandığı halde, yanlış yapılandırılırsa, uyumsuzluğu çözmek için **Donanım Sorun Giderici**'yi kullanabilirsiniz.

Donanım Sorun Gidericisi'ni başlatmak için:

1. **Başlat**  → **Yardım ve Destek** öğelerini tıklayın.
2. Ara alanına `donanım sorun gidericisi` yazın ve aramayı başlatmak için <Enter> tuşuna basın.
3. Arama sonuçlarında sorunu en iyi şekilde tanımlayan seçeneği belirleyin ve kalan sorun giderme adımlarını izleyin.

Dell Diagnostics

Bilgisayarınızla ilgili bir sorun yaşarsanız, teknik yardım için Dell'e başvurmadan önce sayfa 62'de "Kilitlenmeler ve Yazılım Sorunları" bölümündeki gerekli kontrolleri yapın (bkz.) ve Dell Diagnostics'i çalıştırın.

 **NOT:** Dell Diagnostics programı yalnızca Dell bilgisayarlarda çalışır.

 **NOT:** *Drivers and Utilities* (Sürücüler ve Yardımcı Programlar) diski bilgisayarınızla birlikte verilmeyebilir.

Sınamak istediğiniz aygıtın sistem kurulum programında görüldüğünü ve etkin olduğunu doğrulayın. System Setup (BIOS) uygulamasına girmek için POST (Açılıştaki Kendi Kendine Sınama) sırasında <F2> tuşuna basın.

Sabit disk sürücünüzden veya *Drivers and Utilities* (Sürücüler ve Yardımcı Programlar) diskinden Dell Diagnostics programını başlatın.

Dell Diagnostics Programını Sabit Sürücünüzden Başlatma

Dell Diagnostics programı sabit disk sürücünüzde gizli bir tanılama yardımcı programı bölümündedir.

 **NOT:** Bilgisayarınız bir ekran resmi görüntüleyemiyorsa, Dell'e başvurun (sayfa 87'teki "Dell'e Başvurma" bölümüne bakın).

1. Bilgisayarın sorunsuz şekilde çalışan bir elektrik prizine bağlı olduğundan emin olun.
2. Bilgisayarınızı açın (veya yeniden başlatın).
3. DELL™ logosu görüldüğünde, hemen <F12>'ye basın. Önyükleme menüsünde **Diagnostics**'i seçin ve <Enter> tuşuna basın. Bu, bilgisayarınızdaki Pre-Boot System Assessment'i (PSA) (Önyükleme Öncesi Sistem Değerlendirmesi) çalıştırabilir.

 **NOT:** Çok uzun süre bekler ve işletim sistemi logosunu görürseniz, Microsoft® Windows® masaüstü görünene kadar beklemeye devam edin ve sonra bilgisayarınızı kapatıp yeniden deneyin.

 **NOT:** Hiçbir tanılama yardımcı programı bölümü bulunamadığını belirten bir ileti görürseniz, Dell Diagnostics programını *Drivers and Utilities* (Sürücüler ve Yardımcı Programlar) diskinden başlatın.

PSA çağrılmışsa:

- a. PSA testleri gerçekleştirmeye başlar.
- b. PSA başarılı bir şekilde tamamlanırsa, aşağıdaki mesaj görüntülenir: "Bu sistemde bir sorun bulunamadı. Kalan bellek testlerini gerçekleştirmek istiyor musunuz? Bu yaklaşık 30 dakika veya daha uzun sürecektir. Devam etmek istiyor musunuz? (Önerilen)."

- c. Bellek sorunları yaşıyorsanız <y>, yaşamıyorsanız <n> tuşuna basın. Aşağıdaki ileti görünür: "Dell Diagnostic Yardımcı Programı Bölümü Yeniden Başlatılıyor. Devam etmek için bir tuşa basın."
- d. **Bir Seçenek Belirle** penceresine gitmek için bir tuşa basın.
- PSA çağrılmamışsa:*
- Sabit sürücünüzdeki tanılama uygulaması bölümünden Dell Diagnostics'i başlatmak için herhangi bir tuşa basın ve **Bir Seçenek Belirle** penceresine gidin.
4. Çalıştırmak istediğiniz testi seçin.

5. Sınama sırasında bir sorunla karşılaşırsa, ekranınızda sorunun hata kodunu ve açıklamasını içeren bir ileti görünür. Yardım için hata kodunu ve sorunun tanımını yazarak Dell'e başvurun (sayfa 87'teki "Dell'e Başvurma" kısmına bakın).
-  **NOT:** Bilgisayarınızın Service Tag numarası, her sınama ekranının en üstünde görüntülenir. Service Tag (Servis Etiketisi), Dell ile bağlantı kurduğunuzda bilgisayarınızı tanımlamanıza yardımcı olur.
6. Testler tamamlandığında, **Bir Seçenek Belirle** penceresine dönmek için test ekranını kapatın.
7. Dell Diagnostics uygulamasından çıkıp bilgisayarı yeniden başlatmak için **Çıkış** düğmesine basın.

Dell Diagnostics Programını Drivers and Utilities Diskinden Başlatma

 **NOT:** *Drivers and Utilities* (Sürücüler ve Yardımcı Programlar) diski bilgisayarınızla birlikte verilmeyebilir.

1. *Drivers and Utilities* diskini yerleştirin.
2. Bilgisayarı kapatın ve yeniden başlatın. DELL™ görüldüğünde, hemen <F12>'ye basın.

 **NOT:** Çok uzun süre bekler ve işletim sistemi logosunu görürseniz, Microsoft Windows masaüstü görünene kadar beklemeye devam edin ve sonra bilgisayarınızı kapatıp yeniden deneyin.

 **NOT:** Sonraki adımlar, önyükleme sırasını yalnızca bir kez değiştirir. Sonraki başlatmada, bilgisayar sistem kurulumu programında belirtilen aygıtlara göre önyükleme yapar.

3. Önyükleme aygıtı listesi görüldüğünde, **CD/DVD/CD-RW** seçeneğini vurgulayın ve <Enter> tuşuna basın.
4. Görüntülenen menüden **Boot from CD-ROM** (CD-ROM'dan başlat) seçeneğini belirtin ve <Enter> tuşuna basın.
5. CD menüsünü başlatmak için 1 yazın ve ilerlemek için <Enter> tuşuna basın.
6. Numaralı listeden **Run the 32 Bit Dell Diagnostics'i** (32 Bit Dell Diagnostics Programını Çalıştır) seçin. Birden çok sürüm listelenmişse, bilgisayarınıza uygun sürümü seçin.
7. Çalıştırmak istediğiniz testi seçin.
8. Sınama sırasında bir sorunla karşılaşırsa, ekranınızda sorunun hata kodunu ve açıklamasını içeren bir ileti görünür. Yardım için hata kodunu ve sorunun tanımını yazarak Dell'e başvurun (sayfa 87'teki "Dell'e Başvurma" kısmına bakın).

 **NOT:** Bilgisayarınızın Service Tag numarası, her sınama ekranının en üstünde görüntülenir. Service Tag (Servis Etiketi), Dell ile bağlantı kurduğunuzda bilgisayarınızı tanımlamanıza yardımcı olur.

9. Testler tamamlandığında, **Bir Seçenek Belirle** penceresine dönmek için test ekranını kapatın.

10. Dell Diagnostics uygulamasından çıkıp bilgisayarı yeniden başlatmak için **ÇIKIŞ** düğmesine basın.

11. *Drivers and Utilities* CD'sini çıkarın.

İşletim Sisteminizi Geri Yükleme

Bilgisayarınızın işletim sistemini aşağıdaki seçeneklerden birini kullanarak geri yükleyebilirsiniz:

⚠ DİKKAT: İşletim sisteminizi geri yüklemek için Dell Factory Image Restore veya *Operating System* (İşletim Sistemi) diskini kullandığınızda, bilgisayarınızdaki tüm veri dosyaları kalıcı olarak silinir. Mümkünse, bu seçenekleri kullanmadan önce veri dosyalarınızı yedekleyin.

Seçenek	Kullanım
Sistem Geri Yükleme	ilk seçenek olarak
Dell DataSafe Local Backup	System Restore (Sistem Geri Yükleme) sorununuzu çözmediğinde
Sistem kurtarma ortamı	işletim sistemi hatası System Restore (Sistem Geri Yükleme) veya DataSafe Local Backup seçeneklerinin kullanılmasına izin vermediğinde Dell fabrikada yüklenen yazılımı yeni takılan bir sabit sürücüye yüklerken
Dell Factory Image Restore (Dell Fabrika Görüntüsünü Geri Yükleme)	bilgisayarınızı ilk aldığınızdaki çalışma durumuna döndürmek için
<i>Operating System</i> (İşletim Sistemi) diskini	bilgisayarınıza yalnızca işletim sistemini yeniden yüklemek için

🔪 NOT: *Operating System* (İşletim Sistemi) diskini bilgisayarınızla birlikte verilmeyebilir.

Sistem Geri Yükleme

Microsoft®Windows® işletim sistemleri, donanıma, yazılıma veya sistem ayarlarına yapılan değişiklikler bilgisayarı istenmeyen bir sistem durumuna getirmişse, bilgisayarınızı önceki bir sistem durumuna geri yüklemenizi (veri dosyalarını etkilemeden) sağlayan Sistem Geri Yükleme seçeneğini sağlar. Sistem Geri Yüklemenin bilgisayarınızda yaptığı hiçbir değişiklik geri alınamaz.

⚠ DİKKAT: Veri dosyalarınız düzenli olarak yedekleyin. Sistem Geri Yükleme, veri dosyalarınızı izlemez veya kurtarmaz.

Sistem Geri Yükleme'yi Başlatma

1. **Başlat'ı**  tıklatın.
2. Arama kutusuna **Sistem Geri Yükleme** yazın ve <Enter> tuşuna basın.

✍ NOT: Kullanıcı Hesabı Denetimi penceresi görünebilir. Bilgisayarda bir yöneticiyseniz, **Devam'ı** tıklatın; aksi takdirde istediğiniz eyleme devam etmek için yöneticinize başvurun.

3. **İleri** düğmesini tıklatın ve ekrandaki yönergeleri izleyin.

Sistem Geri Yükleme'nin sorununuzu çözmemesi durumunda son sistem geri yüklemeyi geri alabilirsiniz.

Son Sistem Geri Yüklemeyi Geri Alma

✍ NOT: Son sistem geri yüklemesini geri almadan önce, açık dosyaları kaydedip kapatın ve açık programlardan çıkın. Sistem geri yükleme bitene kadar hiçbir dosyayı veya programı değiştirmeyin, açmayın veya silmeyin.

1. **Başlat'ı**  tıklatın.
2. Arama kutusuna **Sistem Geri Yükleme** yazın ve <Enter> tuşuna basın.
3. **Son geri yüklememi geri al 'ı** ve **İleri'yi** tıklatın.

Dell DataSafe Local Backup

△ **DİKKAT:** İşletim sisteminizi geri yüklemek için Dell DataSafe Local Backup kullanıldığında bilgisayarınızı aldıktan sonra yüklediğiniz tüm programlar veya sürücüler kalıcı olarak kaldırılır. Dell DataSafe Local Backup uygulamasını kullanmadan önce bilgisayarınıza yüklemeniz gereken uygulamaları bir ortama yedekleyin. Dell DataSafe Local Backup uygulamasını sadece Sistem Geri Yükleme ile işletim sistemi sorununuzu çözemediğinizde kullanın.

△ **DİKKAT:** Dell Datasafe Local Backup uygulaması bilgisayarınızdaki veri dosyalarını korumak üzere tasarlanmış olsa da, Dell DataSafe Local Backup uygulamasını kullanmadan önce veri dosyalarınızı yedeklemeniz önerilir.

✍ **NOT:** Dell DataSafe Local Backup bilgisayarınızda mevcut değilse, işletim sisteminizi geri yüklemek için Dell Factory Image Restore uygulamasını kullanın (bkz. sayfa 77, “Dell Factory Image Restore”).

Dell DataSafe Local Backup uygulamasını kullanarak, veri dosyalarınızı silmeden sabit diskinizi ilk satın aldığınız işletim durumuna geri yükleyebilirsiniz.

Dell DataSafe Local Backup ile:

- Bilgisayarınızı yedekleyerek önceki bir işletim durumuna geri yükleyebilir
- Sistem kurtarma ortamı oluşturun (bkz. sayfa 12, “Sistem Kurtarma Ortamı (Önerilen)”)

Dell DataSafe Local Backup Basic

Veri dosyalarının korunurken, işletim sisteminizi ve Dell fabrikada yüklenmiş yazılımı geri yüklemek için:

1. Bilgisayarınızı kapatın.
 2. Bilgisayara bağlı olan tüm aygıtların (USB sürücü, yazıcı, vs.) bağlantısını kesin ve yeni eklenen dahili donanımları çıkarın.
- ✍ **NOT:** AC adaptörü çıkarmayın.
3. Bilgisayarınızı açın.

4. DELL™ logosu görüldüğünde **Advanced Boot Options** (Gelişmiş Önyükleme Seçenekleri) penceresine ulaşmak için birkaç kez <F8> tuşuna basın.

 **NOT:** Çok uzun süre bekler ve işletim sistemi logosunu görürseniz, Microsoft Windows masaüstü görünene kadar beklemeye devam edin ve sonra bilgisayaringizi kapatıp yeniden deneyin.

5. **Repair Your Computer** (Bilgisayaringizi Onarin) ögesini seçin.

6. **System Recovery Options** (Sistem Kurtarma Seçenekleri) menüsünden **Dell DataSafe Restore and Emergency Backup** (Dell DataSafe Kurtarma ve Acil Durum Yedeklemesi) ögesini seçin ve ekrandaki yönergeleri izleyin.

 **NOT:** Geri yükleme işlemi bir saat veya geri yüklenecek verilerin boyutuna bağlı olarak daha uzun sürebilir.

 **NOT:** Daha fazla bilgi için, support.dell.com adresindeki 353560 numaralı makaleye bakın.

Dell DataSafe Local Backup Professional'a Yükseltme

 **NOT:** Bilgisayaringizi satın aldığınız sırada sipariş ettiyseniz, Dell DataSafe Local Backup Professional bilgisayarınızda yüklü olabilir.

Dell DataSafe Local Backup Professional, aşağıdakileri gerçekleştirmenizi sağlayan ek özellikler sağlar:

- Bilgisayaringizi dosya türüne göre yedekleme ve geri yükleme
- Dosyaları yerel bir depolama aygıtına yedekleme
- Otomatik yedeklemeler planlama

Dell DataSafe Local Backup Professional'a yükseltme yapmak için:

1. Masaüstünüzün bildirim alanındaki Dell DataSafe Local Backup simgesini  çift tıklatın.
2. **ŞİMDİ YÜKSELT!** seçeneğini tıklatın.
3. Ekrandaki yönergeleri izleyin.

Sistem Kurtarma Ortamı

△ **DİKKAT:** Sistem kurtarma ortamı bilgisayarınızdaki veri dosyalarını korumak üzere tasarlanmış olsa da, sistem kurtarma ortamını kullanmadan önce veri dosyalarınızı yedeklemeniz önerilir.

Dell DataSafe Local Backup uygulamasını kullanarak oluşturulan sistem kurtarma ortamını, bilgisayarınızdaki veri dosyalarını silmeden sabit diskinizi ilk satın aldığınız işletim durumuna geri yüklemek için kullanabilirsiniz.

Sistem kurtarma ortamını aşağıdaki durumlarda kullanın:

- Bilgisayarınızda yüklü bulunan kurtarma seçeneklerinin kullanılmasına olanak vermeyen işletim sistemi hatası.
- Verilerin kurtarılmasına izin vermeyen sabit sürücü hatası.

İşletim sisteminizi ve Dell fabrikada yüklenen yazılımı sistem kurtarma ortamını kullanarak bilgisayarınıza geri yüklemek için:

1. Sistem kurtarma diskini veya USB anahtarını bilgisayara takın ve bilgisayarı yeniden başlatın.
2. DELL™ logosu görüldüğünde, hemen <F12>'ye basın.

✎ **NOT:** Çok uzun süre bekler ve işletim sistemi logosunu görürseniz, Microsoft Windows masaüstü görünene kadar beklemeye devam edin ve sonra bilgisayarınızı kapatıp yeniden deneyin.

3. Listedeki uygun önyükleme aygıtını seçip <Enter> tuşuna basın.
4. Ekrandaki yönergeleri izleyin.

Dell Factory Image Restore (Dell Fabrika Görüntüsünü Geri Yükleme)

△ **DİKKAT:** İşletim sisteminizi geri yüklemek için Dell Factory Image Restore kullanıldığında sabit sürücünüzdeki tüm veriler kalıcı olarak silinir ve bilgisayarınızı aldıktan sonra yüklediğiniz tüm programlar veya sürücüler kaldırılır. Mümkünse, bu seçeneği kullanmadan önce verilerinizi yedekleyin. Dell Fabrika Görüntüsü Geri Yükleme'yi sadece Sistem Geri Yükleme ile işletim sistemi sorununuzu çözemediğinizde kullanın.

✎ **NOT:** Dell Factory Image Restore uygulaması bazı ülkelerde veya bazı bilgisayarlarda kullanılamayabilir.

✎ **NOT:** Dell Factory Image Restore bilgisayarınızda mevcut değilse, işletim sisteminizi geri yüklemek için Dell DataSafe Backup uygulamasını kullanın (bkz. sayfa 74, "Dell DataSafe Local Backup").

Dell Factory Image Restore işlevini işletim sisteminizi geri yüklemek için son yöntem olarak kullanın. Bu seçenek sabit sürücünüzü bilgisayarınızı ilk aldığınızdaki çalışma durumuna döndürür. Bilgisayarınızı aldıktan sonra eklediğiniz veri dosyaları dahil tüm program veya dosyalar sabit sürücüden kalıcı olarak silinir. Veri dosyaları belgeleri, elektronik tabloları, e-posta mesajlarını, dijital fotoğrafları, müzik dosyalarını vb. içerir. Mümkünse, Dell Factory Image Restore uygulamasını kullanmadan önce tüm verileri yedekleyin.

Dell Factory Image Restore Uygulamasını Başlatma

1. Bilgisayarı açın.
2. DELL™ logosu görüldüğünde **Advanced Boot Options** (Gelişmiş Önyükleme Seçenekleri) penceresine ulaşmak için birkaç kez <F8> tuşuna basın.

✎ **NOT:** Çok uzun süre bekler ve işletim sistemi logosunu görürseniz, Microsoft Windows masaüstü görünene kadar beklemeye devam edin ve sonra bilgisayarınızı kapatıp yeniden deneyin.

İşletim Sisteminizi Geri Yükleme

3. **Repair Your Computer** (Bilgisayarınızı Onarın) öğesini seçin.
Sistem Kurtarma Seçenekleri penceresi görüntülenir.
4. Bir klavye düzeni seçin ve **İleri'yi** tıklayın.
5. Kurtarma seçeneklerine erişmek için yerel kullanıcı olarak oturum açın. Komut istemine erişmek için **Kullanıcı adı** alanına yönetici yazın ve daha sonra **Tamam'ı** tıklayın.
6. **Dell Factory Image Restore** öğesini tıklayın.
Dell Factory Image Restore karşılama ekranı görüntülenir.
-  **NOT:** Yapılandırmanıza bağlı olarak **Dell Factory Tools** ve sonra **Dell Factory Image Restore** öğesini seçmeniz gerekebilir.
7. **İleri'yi** tıklayın.
Veri Silmeyi Onayla ekranı görüntülenir.
-  **NOT:** Factory Image Restore ile devam etmek istemiyorsanız **İptal** düğmesini tıklayın.

8. Sabit sürücüyü yeniden biçimlendirmek ve sistem yazılımını fabrika durumuna geri döndürmeye devam etmek istediğinizi onaylamak için onay kutusunu seçin ve ardından **İleri'yi** tıklayın.

Geri yükleme işlemi başlar ve tamamlanması beş dakika veya daha fazla sürebilir. İşletim sistemi ve fabrikada yüklenen uygulamalar fabrika durumuna döndürüldüğünde bir mesaj görüntülenir.

9. Bilgisayarı yeniden başlatmak için **Son'u** tıklayın.

Yardım Alma

Bilgisayarınızda bir sorunla karşılaşırsanız, tanılmak için aşağıdaki adımları tamamlayın ve sorunu giderin:

1. Bilgisayarınızın karşılaştığı sorunla ilgili olarak bilgi ve yordamlar için bkz. sayfa 57, “Sorunları Çözme”.
2. Dell Diagnostics'i çalıştırma prosedürleri için sayfa 67'deki “Dell Diagnostics” bölümüne bakın.
3. Sayfa 86'deki “Tanı Denetim Listesi”ni doldurun.
4. Kurulum ve sorun giderme yordamlarında yardım almak için, (support.dell.com) adresindeki Dell Destek sitesinde Dell'in çok çeşitli çevrimiçi hizmetlerini kullanabilirsiniz. Çevrimiçi Dell Destek Merkezinin daha kapsamlı bir listesi için sayfa 81'deki “Çevrimiçi Hizmetler” kısmına bakın.
5. Önceki adımlarda sorunu çözemediyse, sayfa 85'de “Aramadan Önce” bölümüne bakın.

 **NOT:** Dell Destek hizmetini bilgisayardaki veya bilgisayarın yakınındaki bir telefondan ararsanız, destek personeli gerekli yordamlarda size yardımcı olabilir.

 **NOT:** Dell'in Hızlı Servis Kodu sistemi bütün ülkelerde bulunmayabilir.

Dell'in otomatik telefon sisteminden istendiğinde, çağrının doğrudan ilgili destek personeline yönlendirilebilmesi için Hızlı Servis Kodunuzu girin. Hızlı Servis Kodunuz yoksa, **Dell Accessories** klasörünü açın, **Hızlı Servis Kodu** simgesini çift tıklayın ve yönergeleri izleyin.

 **NOT:** Hizmetlerin bir kısmı kıta ABD dışındaki tüm noktalarda her zaman bulunamayabilir. Bu hizmetler hakkında bilgi almak için yerel Dell temsilcinizi arayın.

Teknik Destek ve Müşteri Hizmetleri

Dell'in destek hizmetinden yararlanarak Dell donanımlarına ilişkin sorularınıza yanıt alabilirsiniz. Destek personelimiz hızlı ve doğru yanıtlar verebilmek için bilgisayar tabanlı tanılar kullanır.

Dell'in destek hizmetine başvurmak için, sayfa 85'deki "Aramadan Önce" bölümüne gidin ve bölgenizin başvuru bilgilerine bakın veya **support.dell.com** sitesine gidin.

DellConnect™

DellConnect, bir Dell hizmet ve desteğinin geniş bantlı bir bağlantı üzerinden bilgisayarınıza erişip, sorununuza tanı koymasını ve sizin süpervizörlüğünüzde onarılmasını sağlayan basit bir çevrimiçi erişim aracıdır. Daha fazla bilgi için **www.dell.com/Dellconnect** adresine gidin.

Çevrimiçi Hizmetler

Aşağıdaki web sitelerinden Dell ürünleri ve hizmetleri hakkında bilgi alabilirsiniz:

- www.dell.com
- www.dell.com/ap (sadece Asya/Pasifik ülkeleri)
- www.dell.com/jp (sadece Japonya)
- www.euro.dell.com (sadece Avrupa)
- www.dell.com/la (Latin Amerika ve Karayip ülkeleri)
- www.dell.ca (sadece Kanada)

Dell Destek hizmetlerine aşağıdaki web sitelerinden ve e-postayla erişebilirsiniz:

Dell Destek İnternet Siteleri

- support.dell.com
- support.jp.dell.com (sadece Japonya)
- support.euro.dell.com (sadece Avrupa)
- supportapj.dell.com (Yalnız Asya Pasifik)

Dell Destek E-posta Adresleri

- mobile_support@us.dell.com
- support@us.dell.com
- la-techsupport@dell.com (sadece Latin Amerika ve Karayip ülkeleri)
- apsupport@dell.com (sadece Asya/Pasifik ülkeleri)

Dell Pazarlama ve Satış E-posta Adresleri

- apmarketing@dell.com (sadece Asya/Pasifik ülkeleri)
- sales_canada@dell.com (sadece Kanada)

Anonim Dosya Aktarma Protokolü (FTP)

- ftp.dell.com

Kullanıcı: `isimsiz` olarak oturum açın ve parola olarak e-posta adresinizi kullanın.

Sipariş Durumu Otomatik Yanıt Hizmeti

Sipariş ettiğiniz herhangi bir Dell ürününün durumunu öğrenmek için, **support.dell.com**, sitesine gidebilir veya sipariş durumu otomatik yanıt hizmetini arayabilirsiniz. Sesli yanıt sistemi siparişinizi bulmak ve durumunu bildirmek için sizden bilgi ister.

Siparişinizle ilgili eksik parça, yanlış parça, hatalı fatura gibi sorunlar varsa, yardıma almak için Dell'e başvurun. Görüşme sırasında faturanızı veya irsaliyeyi yanınızda bulundurun.

Bölgenizi aramak üzere telefon numarasına erişmek için, sayfa 87'deki "Dell'e Başvurma" bölümüne bakın.

Ürün Bilgileri

Dell'de bulunan diğer ürünler hakkında bilgi almanız gerekirse veya sipariş vermek isterseniz, **www.dell.com** adresinden Dell web sitesine gidin. Bölgenizi aramak üzere telefon numarasına erişmek veya bir satış uzmanıyla konuşmak için, sayfa 87'deki "Dell'e Başvurma" bölümüne bakın.

Garanti Kapsamındaki Ürünleri veya Kredi için ürünleri iade etme

Onarım veya değiştirilmek üzere gönderilecek tüm parçaları aşağıda belirtilen şekilde hazırlayın:

 **NOT:** Ürünü Dell'e göndermeden önce, sabit sürücülerde ve ürünlerdeki tüm diğer depolama aygıtlarında bulunan tüm verileri yedeklediğinizden emin olun. Tüm gizli, tescilli ve kişisel bilgilerinizi, aynı zamanda CD ve ortam kartı gibi çıkarılabilir ortamları çıkarın. Dell, gizli, tescilli veya kişisel bilgilerinizden; kaybolan veya bozulan bilgilerinizden; ya da iadenize dahil edilebilecek hasarlı ya da kayıp çıkarılabilir ortamlardan sorumlu değildir.

1. Dell'i arayıp İade Edilen Ürün Yetki Numarası alın ve bu numarayı kutunun üstüne kolayca ve açıkça görünecek şekilde yazın. Bölgenizi aramak üzere telefon numarasına erişmek için, sayfa 87'deki "Dell'e Başvurma" bölümüne bakın.
2. Kutuya faturanın bir kopyasını ve iade nedenini belirten bir mektup ekleyin.
3. Çalıştırdığınız testleri ve Dell Diagnostics tarafından gönderilen hata mesajlarını (bkz. sayfa 86, "Dell Diagnostics") belirterek, Tanı Denetim Listesinin bir kopyasını dahil edin (bkz. sayfa 67, "Tanı Denetim Listesi").
4. Gönderilen parça değiştirilecekse, parçaya ait tüm aksesuarları da (AC adaptör kablosu, yazılımlar, kılavuzlar vb.) gönderin.

5. İade edilecek malzemeyi orijinal (veya eşdeğer) paketlenmiş malzemesine koyun.

 **NOT:** Sevk masrafları size aittir. Ayrıca, iade edilen tüm ürünlerin sigortalanması sizin sorumluluğunuzdadır ve Dell'e sevk edilmesi sırasında hasar riskini dikkate almanız gerekir. Teslimde Ödeme (C.O.D.) paketleri kabul edilmemektedir.

 **NOT:** Yukarıdaki gereklerin herhangi biri yerine getirilmeden yapılan iadeler Dell'in teslim masası tarafından geri çevrilecek ve size iade edilecektir.

Aramadan Önce

NOT: Görüşme sırasında Hızlı Servis Kodu yanınızda olmalıdır. Bu kod Dell'in otomatik destek telefon sisteminin çağrınızı daha doğru yönlendirmesine yardımcı olur. Servis Etiketiniz de istenebilir.

Servis Etiketinizi Bulma

Bilgisayarınızın Servis Etiketi, bilgisayarın alt tarafındaki etiketin üzerinde bulunur.

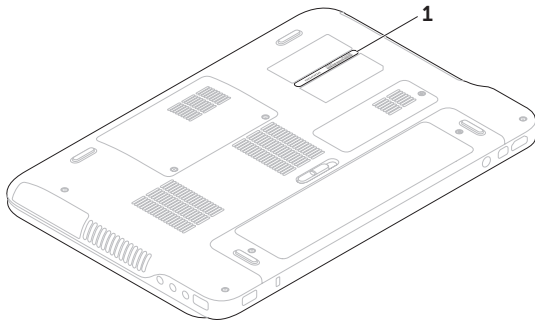

1 Servis Etiketi

Yardıma Alma

Aşağıdaki Tanı Denetim Listesini doldurmayı da unutmayın. Mümkünse, yardıma almak üzere Dell'i aramadan önce bilgisayarınızı açın ve bilgisayarınızdaki veya yakınındaki bir telefonu kullanın. Sizde klavyeyi kullanarak bazı komutları girmeniz, işlemler sırasında ayrıntılı bilgi iletmeniz veya sadece bilgisayarın kendisinde yapılabilecek sorun giderme işlemlerini yapmanız istenebilir. Bilgisayarınızın belgelerini hazır bulundurun.

Tanı Denetim Listesi

- Ad:
- Tarih:
- Adres:
- Telefon numarası:
- Servis Etiketini (bilgisayarın altındaki barkod):
- Hızlı Servis Kodu:
- İade Edilen Ürün Yetki Numarası (Dell destek teknisyeni tarafından verildiyse):
- İşletim sistemi ve sürümü:
- Aygıtlar:

- Ek kartlar:
- Ağa bağlı mısınız? Evet/Hayır
- Ağ, sürüm ve ağ adaptörü:
- Programlar ve sürümleri:

Bilgisayarın başlangıç dosyalarının içeriğini belirlemek için işletim sisteminizin belgelerine bakın. Bilgisayara bir yazıcı bağlıysa, dosyaları yazdırın. Değilse, Dell'i aramadan önce bu dosyaları okuyun.

- Hata mesajı, uyarı kodu veya tanı kodu:
- Sorunun açıklaması ve gerçekleştirdiğiniz sorun giderme yordamları:

Dell'e Başvurma

ABD içindeki müşteriler 800-WWW-DELL (800-999-3355) numarayı arayabilir.



NOT: Etkin bir Internet bağlantınız yoksa, başvuru bilgilerinizi satış faturanızda, irsaliyede, fişte veya Dell ürün kataloğunda bulabilirsiniz.

Dell, çeşitli çevrimiçi ve telefonla destek ve hizmet seçenekleri sağlar. Bu hizmetlerin kullanılabilirliği ülkeye ve ürüne göre değişir ve bölgenizde bazı hizmetler verilemiyor olabilir.

Satış, teknik destek veya müşteri hizmeti konularında Dell'e başvurmak için:

1. www.dell.com/ContactDell adresine gidin.
2. Ülkenizi veya bölgenizi seçin.
3. İhtiyacınıza uygun hizmet veya destek bağlantısını seçin.
4. Size en uygun Dell'e başvurma yöntemini seçin.

Daha fazla Bilgi ve Kaynak bulma

Aşağıdakiler gerektiğinde:	Bkz.
işletim sisteminizi yeniden yükleme	Sayfa 76'deki "Sistem Kurtarma Ortamı"
bilgisayarınız için bir tanılama programı çalıştırın	Sayfa 67, "Dell Diagnostics"
sistem yazılımını yeniden yükleme	Sayfa 65, "My Dell Downloads"
Microsoft® Windows® işletim sistemi ve özellikleri hakkında daha fazla bilgi için	support.dell.com
bilgisayarınızı, yeni sabit sürücü gibi yeni veya ek bileşenlerle yükseltme.	support.dell.com/manuals adresindeki <i>Service Manual</i> (Servis El Kitabı)
eskimiş veya bozuk bir parçayı yeniden takma veya değiştirme	 NOT: Bazı ülkelerde bilgisayarınızın parçalarının açılması ve değiştirilmesi garantinizi geçersiz kılabilir. Bilgisayarınızın içinde çalışma yapmadan önce garanti ve iade politikalarınızı kontrol edin.

Aşağıdakiler gerektiğinde:

bilgisayarınız için en iyi güvenlik uygulamalarını bulma

Garanti bilgilerini, Şartlar ve Hükümleri (yalnız ABD), Güvenlik yönergelerini, Yasal bilgileri, Ergonomik bilgileri ve Son Kullanıcı Lisans Sözleşmesini inceleme

Servis Etiketi/Ekspres Servis Kodunuzu bulma — **support.dell.com** sitesinde bilgisayarınızı tanımlamak veya teknik desteği aramak için bilgisayarınızın arkasındaki

sürücü ve yüklemeleri bulma; benioku dosyaları teknik destek ve ürün yardımına erişim yeni alımlar için sipariş durumunuzu denetleme genel sorulara çözüm ve yanıt bulma bilgisayarınızdaki teknik değişikliklerle ilgili son dakika güncelleştirmeleri veya teknisyenler ya da deneyimli kullanıcılar için teknik referans malzemesi hakkında bilgi alma

Bkz.



bilgisayarınızla birlikte gönderilen güvenlik ve yasal belgeler, aynı zamanda **www.dell.com/regulatory_compliance** adresindeki Yasal Uygunluk Ana Sayfasına bakın

bilgisayarınızın altında **Dell Destek Merkezi**. **Dell Destek Merkezi**'ni başlatmak için masaüstünüzün bildirim alanındaki  simgesini tıklatın.

support.dell.com

Özellikler

Bu bölüm bilgisayarınızı kurarken, sürücülerini güncelleştirirken ve bilgisayarınızı yükseltirken gerekli olabilecek bilgileri sağlar.

 **NOT:** Özellikler bölgeye göre değişebilir. Bilgisayarınızın yapılandırılmasıyla ilgili bilgiler için, Dell Destek Merkezi'nde **Sisteminiz Hakkında** bölümüne bakın. Dell Destek Merkezi'ni başlatmak için masaüstünüzün bildirim alanındaki  simgesini tıklayın.

Bilgisayar Modeli

Dell™ XPS™ L401X

Bilgisayar Bilgileri

Sistem yonga kümesi	Mobile Intel® 5 serisi ekspres yonga seti HM57
İşlemci türleri	Intel Core™ i3 Intel Core i5 Intel Core i7 Intel Pentium®

Bellek

Bellek modülü konektörü	iki kullanıcı tarafından erişilebilen SODIMM konektörleri
Bellek modülü kapasiteleri	1 GB, 2 GB ve 4 GB
Minimum bellek	1 GB
Maksimum bellek	8 GB

Bellek

Bellek türü 1066 MHz/1333 MHz
SODIMM DDR3

NOT: Belleği yükseltme yönergeleri için support.dell.com/manuals adresindeki *Service Manual'a* (Servis El Kitabı) bakın.

Konnektörler

Ses bir adet mikrofon giriş
konektörü, bir adet stereo
kulaklık/hoparlör konektörü

NOT: 5.1 kanal hoparlörleri kurmak için
konnektörleri de kullanabilirsiniz.

S/PDIF bir adet kulaklık/dijital
S/PDIF combo konektör

Mini Kart bir büyük boy Mini Kart
yuvası
bir adet yarı boy Mini Kart
yuvası

Konnektörler

HDMI bir adet 19 pimli konektör
konektörü

Ağ adaptörü bir adet RJ45 konektörü

USB iki adet 4 pinli USB 2.0
uyumlu konektör

Mini-DisplayPort bir adet 20 pimli konektör

eSATA PowerShare'e sahip, bir
adet 7 pimli/4 pimli eSATA/
USB combo konektör

Ortam kartı bir adet 9'li yuva
okuyucu

Anten girişi bir MCX konektörü
(isteğe bağlı)

Ortam Kartı Okuyucu

Desteklenen kartlar	Güvenli Dijital (SD) bellek kartı
	Güvenli Dijital Giriş Çıkış (SDIO)
	Secure Digital High Capacity (SDHC)
	Secure Digital Yüksek Kapasite (SDXC)
	Bellek Çubuğu
	Bellek Çubuğu PRO
	MSXC Bellek Kartı
	MultiMedya Kartı (MMC)
	xD-Picture Kartı

Kamera

Kamera çözünürlüğü	2.0 megapiksel HD
Video çözünürlüğü	1280 x 720

İletişim

Modem (isteğe bağlı)	harici V.92 56 K USB modem
Ağ adaptörü	Sistem kartında 10/100/1000 Ethernet LAN
Kablosuz	WLAN, WWAN (isteğe bağlı), WiMAX/Wi-Fi abgn/agn ve Bluetooth® kablosuz teknoloji (isteğe bağlı)/ WiDi (isteğe bağlı)
TV	TV tarayıcı kartı (isteğe bağlı)

Ses

Ses denetleyici	Realtek ALC665 audio
Hoparlörler	2 x 2 Watt
Ses seviyesi denetimleri	yazılım programı menüleri ve ortam denetimleri

Görüntü

Entegre

Video Denetleyici Intel HM55

Video Bellek 256 MB'a kadar

Ayrı

Video Denetleyici NVIDIA GeForce GT 420M
NVIDIA GeForce GT 425M

Video Bellek 1 GB/2 GB DDR3

Ekran

Tipi 14,0 inç HD WLED arka ışık, TrueLife
Çoklu dokunma 14,0 inç HD WLED arka ışık, TrueLife (İsteğe bağlı)

Ekran

Boyutlar:

Yükseklik 192,50 mm (7,58 inç)

Genişlik 324,00 mm (12,75 inç)

Köşegen 355,60 mm (14,0 inç)

Maksimum çözünürlük 1366 x 768

Yenileme hızı 60 Hz

Çalışma açısı 0° (kapalı) ila 135°

Yatay görüntüleme açısı 40/40

Dikey görüntüleme açısı 15/30 (H/L)

Piksel derecesi 0,2265 mm x 0,2265 mm

Pil

9 hücreli “akıllı” lityum iyon:

Yükseklik	221,07 mm (8,70 inç)
Genişlik	54,35 mm (2,14 inç)
Derinlik	42,53 mm (1,67 inç)
Ağırlık	0,49 kg (1,08 lb)

6 hücreli “akıllı” lityum iyon:

Yükseklik	209,19 mm (8,24 inç)
Genişlik	54,35 mm (2,14 inç)
Derinlik	20,40 mm (0,80 inç)
Ağırlık	0,33 kg (0,73 lb)

Voltaj 11,1 V (6-/9- hücreli)

Şarj süresi 4 saat
(yaklaşık) (bilgisayar kapalıyken)

Pil

Çalışma süresi pil çalıştırma süresi
çalışma koşullarına
göre değişir

Düğme pil CR-2032

AC Adaptörü

 **NOT:** Yalnız bilgisayarınızda kullanılması onaylanan AC adaptörleri kullanın. Bilgisayarınızla birlikte gelen güvenlik bilgilerine bakın.

Giriş voltajı 100-240 VAC/11-16 VDC

Giriş akımı 1,8 A/9 A
(maksimum)

Giriş frekansı 50 - 60 Hz

Çıkış gücü 90 W/130 W

AC Adaptörü

Çıkış akımı:

90 W 4,62 A (sürekli)

130 W 6,70 A (sürekli)

Dereceli
çıkış voltajı 19,5 VDC

Çalışma
sıcaklığı 0° ila 40°C
(32° ila 104°F)

Saklama
sıcaklığı -40° ila 70°C
(-40° ila 158°F)

Klavye (Arka Işıklılandırılmalı)

Tuş sayısı 86 (ABD ve Kanada);
87 (Avrupa); 90 (Japonya);
87 (Brezilya)

Düzen QWERTY/AZERTY/Kanji

Dokunmatik Yüzey

X/Y konum 240 cpi
çözünürlüğü
(grafik tablo
modu)

Boyut:

Genişlik 81 mm (3,19 inç)

Yükseklik 42 mm (1,65 inç)

Fiziksel

Yükseklik 31,10 mm ila 37,25 mm
(1,22 inç ila 1,47 inç)

Genişlik 353 mm (13,8 inç)

Derinlik 247,50 mm (9,74 inç)

Ağırlık (6 hücreli pil ve optik sürücü ile) 2,45 kg'den daha az olacak şekilde yapılandırılabilir (5,40 lb)

Bilgisayar Ortamı

Sıcaklık aralığı:

Çalışma	0° ila 35°C (32° ila 95°F)
Depolama	-40° ila 65°C (-40° ila 149°F)

Bağıl nem (en yüksek):

Çalışma	%10 - %90 (yoğuşmasız)
Depolama	%5 - %95 (yoğuşmasız)

En yüksek titreşim (kullanıcı ortamını uyaran rastgele titreşim tayfı kullanılarak):

Çalışma	0,66 GRMS
Çalışmıyor	1,30 GRMS

Bilgisayar Ortamı

Maksimum şok (çalışıyor için — sabit sürücüde Dell Diagnostics çalışırken ve 2 ms yarım sinüs darbesi ile ölçüldü; çalışmıyor için — sürücü başlığı durdurulmuş konumdayken ve 2 ms yarım sinüs darbesi ile ölçülmüştür):

Çalışma	110 G
Çalışmıyor	160 G

Yükseklik (en çok):

Çalışma	-15,2 ila 3048 m (-50 ila 10.000 ft)
Depolama	-15,2 ila 10.668 m (-50 ila 35.000 ft)

Havadan geçen madde düzeyi
ISA-S71.04-1985 ile tanımlanan biçimde G2 veya düşük

Ek

Macrovision Ürün Bildirimi

Bu ürün Macrovision Corporation ve diğer hak sahipleri tarafından sahip olunan bazı ABD patent yöntem iddiaları ve diğer fikri mülkiyet hakları tarafından korunan telif hakkı koruma teknolojisini içerir. Bu telif hakkı koruma teknolojisinin kullanım yetkisi Macrovision Corporation tarafından verilmelidir ve Macrovision Corporation tarafından başka türlü bir yetki verilmediyse, yalnızca ev için ve diğer sınırlı görüntüleme kullanımları için amaçlanmalıdır. Tersine mühendislik ya da demonte etme yasaktır.

NOM veya Resmi Meksika Standardı için bilgi (Yalnız Meksika için)

Aşağıdaki bilgiler, Resmi Meksika Standardının (NOM) gerekliliklerine uygun olarak, bu belgede tanımlanan aygıtlar için sağlanmıştır:

İthalatçı:

Dell México S.A. de C.V.

Paseo de la Reforma 2620 – Flat 11°

Col. Lomas Altas

11950 México, D.F.

Yasal model numarası	Voltaj	Frekans	Elektrik tüketimi	Çıkış voltajı	Çıkış gücü
P12G	100-240 VAC/ 11-16 VDC	50-60 Hz	1,8 A/9 A	19,5 VDC	4.62 A/6.70 A

Ayrıntılı bilgi için, bilgisayarınızla birlikte gönderilen güvenlik bilgilerini okuyun.

Daha fazla en iyi güvenlik uygulama bilgileri için, www.dell.com/regulatory_compliance adresindeki Yasal Uygunluk Ana Sayfasına bakın.

Dizin

A

ağa bağlanma
çözme **59**

B

B-CAS kartı **14**

bağlanma

Internet'e **20**

belirtiler **90**

bellek sorunları

çözme **61**

bilgisayar, kurma **7**

bilgisayar özellikleri **52**

C

CD'ler, yürütme ve oluşturma **53**

çok çıkışlı elektrik prizleri, kullanma **8**

D

daha fazla bilgi **88**

DataSafe Local Backup **74**

değişim **48**

Dell'e çevrimiçi bağlanma **87**

Dell'i arama **85**

DellConnect **80**

Dell Destek Merkezi **64**

Dell Diagnostics programı **67**

Dell Factory Image Restore (Dell Fabrika Görüntüsünü Geri Yükleme) **77**

Dell Stage **46**

destek e-posta adresleri **81**

destek siteleri

dünya çapında **81**

Dokunmatik ekran **46**

Hareketler **48**

Dizin

Dokunmatik Yüzey

Hareketler **36**

Donanım Sorun Giderici **67**

donanım sorunları

tanılama **67**

DVD'ler, yürütme ve oluşturma **53**

E

e-posta adresleri

teknik destek için **81**

F

fabrika görüntüsünü geri yükleme **77**

FTP oturumu, isimsiz **81**

G

garanti iadeleri **83**

güç sorunları, çözme **60**

H

hava akışı, izin verilen **7**

I

ISP

İnternete Servis Sağlayıcı **20**

K

kablolu ağ

ağ kablosu, bağlanma **9**

kablosuz

ekran **18**

kablosuz ağ bağlantısı **59**

Kamera **45**

kaynaklar, daha fazlasını bulma **88**

Kontrol şeridi **31**

kurma, başlamadan önce **7**

M

mini-DisplayPort konektörü **29**

Multimedya Denetimi Tuşları **38**

müşteri hizmetleri **80**

N

nVidia Optimus Teknolojisi **54**

O

Optik Sürücü

Kullanım **42**

P

pil durum ışığı **31**

S

S/PDIF konektörü **27**

sabit disk etkinlik ışığı **31**

Ses denetim masası **41**

SIM kartı **14**

Sistem Geri Yükleme **73**

Sistem İletileri **65**

Sistem Kurtarma Ortamı **76**

Sistem Kurulumu **38**

fonksiyon tuşu hareketi **38**

girme **38**

sisten yeniden yükleme seçenekleri **72**

sorunlar, çözme **57**

sorunları çözme **57**

sürücüler ve yüklemeler **89**

T

Tanı Denetim Listesi **86**

TV tarayıcı **19**

U

ürünler

bilgi ve satınalma **82**

ürünleri nakletme

iade veya onarım için **83**

USB PowerShare **25**

W

Windows

Program Uyumluluk Sihirbazı **62**

Windows Mobility Center **38**

Y

yardım

yardım ve destek alma **79**

yazılım özellikleri **52**

yazılım sorunları **62**

yedekleme ve geri yükleme **53**

İrlanda'da basılmıştır.

www.dell.com | support.dell.com



0F5Y52A00